

公式記録

2026年いわきジュニアテニス選手権大会 (U16・U14・U12)

期 日 令和8年3月21日(土) 22日(日)

予備日 3月28日(土)

場 所 いわき市平テニスコート

主 催 いわきテニス協会

主 管 いわきテニス協会ジュニア委員会

後 援 いわき市

競 技 役 員

ディレクター 中 田 卓 志

レフェリー 藪 部 学

アシスタントレフェリー 高 木 駿

進 行 いわきテニス協会ジュニア委員会

U12男子シングルス

《フィートインコンソレーション》

《メインドロー》

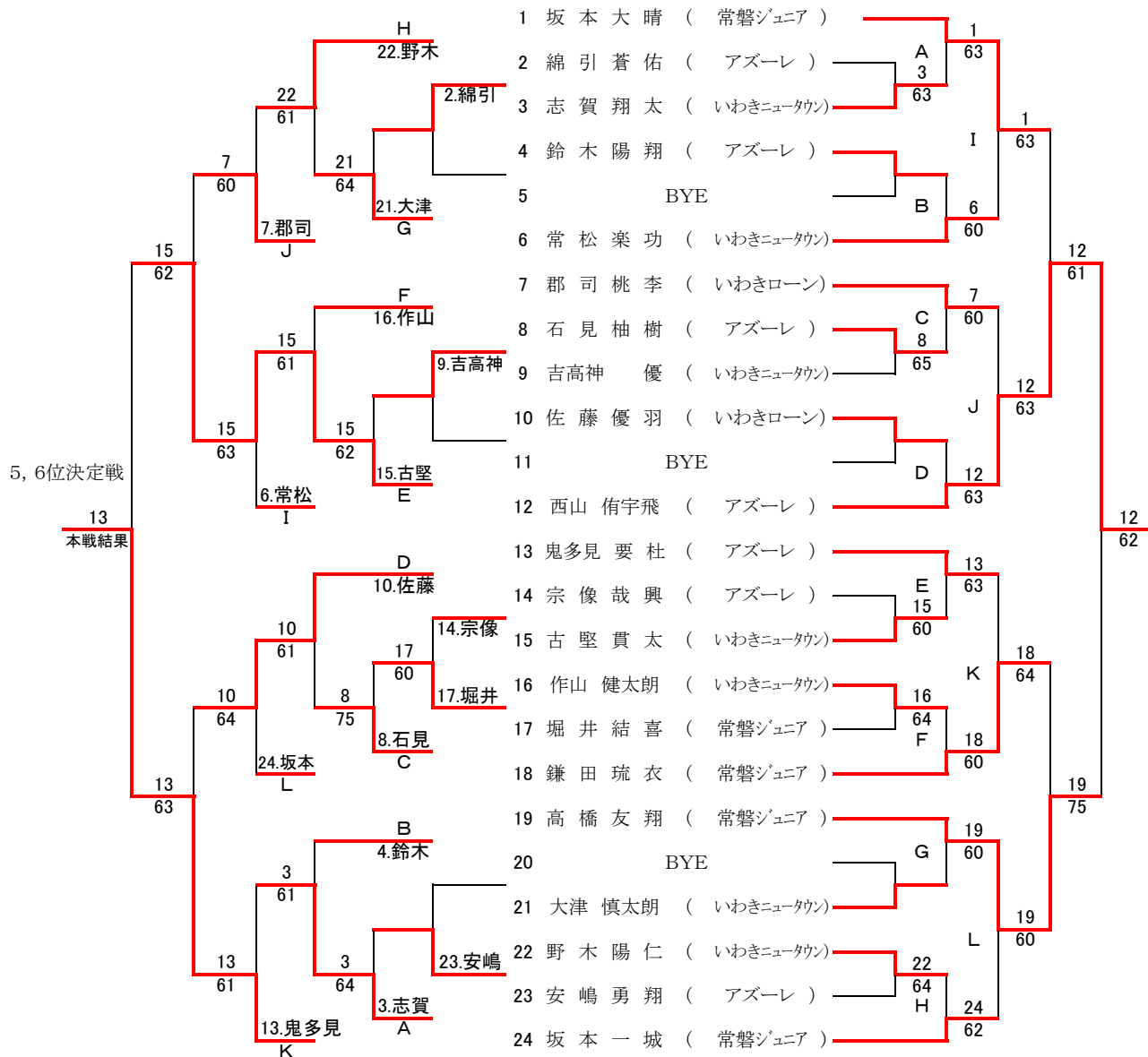

シード順 1. 坂本(大) 2. 坂本(一) 3, 4. 鎌田、郡司 5 ~ 8 . 鬼多見、常松、西山、高橋

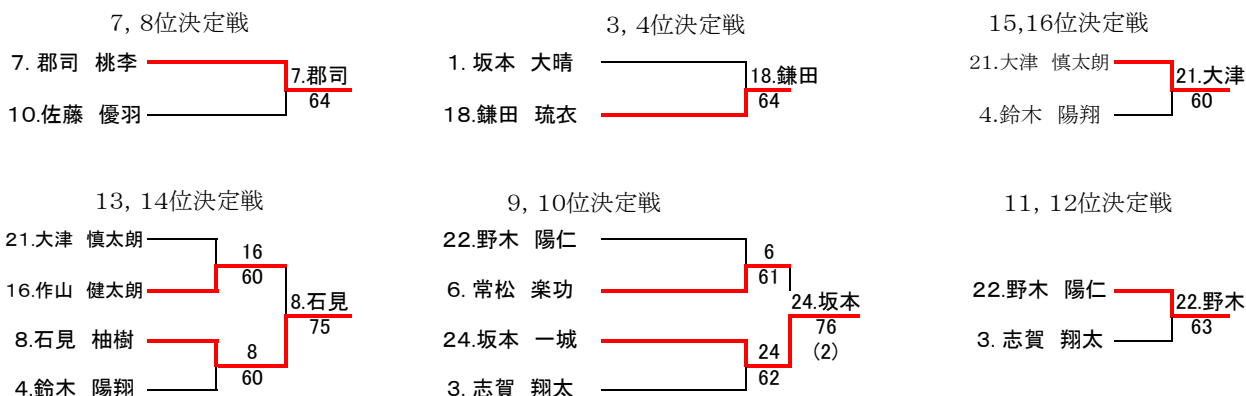

U12女子シングルス

《フィード・インコンソレーション》

《メインドロー》

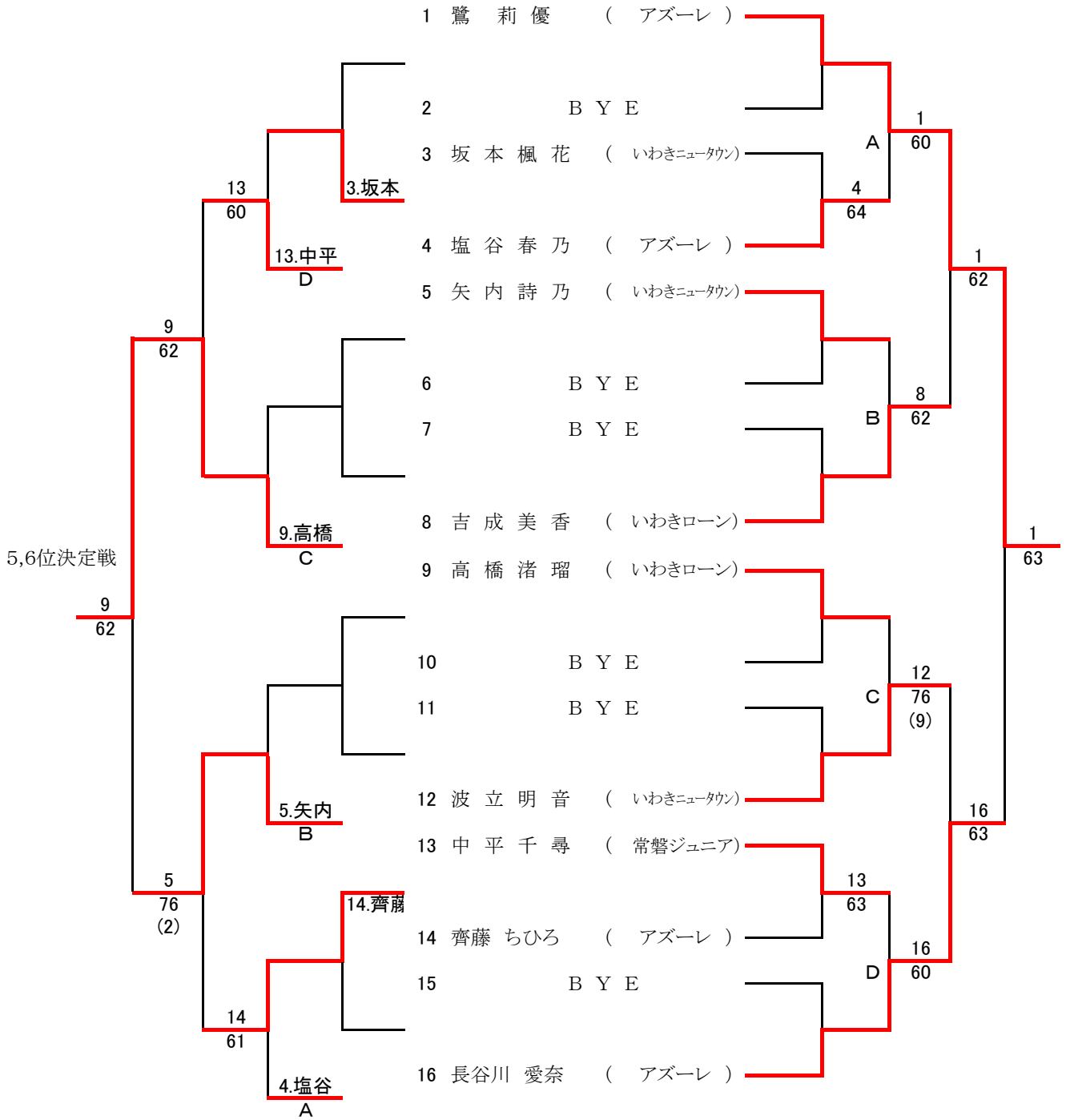

7, 8位決定戦



3, 4位決定戦



9, 10位決定戦



U14女子シングルス

A	赤津	鈴木	菱沼	勝敗	取得ゲーム率			順位
					得	失	差	
1.赤津 すみれ (GRITいわき)	/	6 - 4	6 - 0	2 - 0	12	4	8	1
2.鈴木 璃乃 (アズーレ)	4 - 6	/	6 - 0	1 - 1	10	6	4	2
3.菱沼 千風 (常磐ジュニア)	0 - 6	0 - 6	/	0 - 2	0	12	-12	3

リーグ戦試合順 ①1-2 ②2-3 ③1-3

U16男子シングルス

A	篠原	小林	鬼多見	勝敗	取得ゲーム率			順位
					得	失	差	
1.篠原 京悟 (常磐ジュニア)	/	6 - 3	3 - 6	1 - 1	9	9	0	2
2.小林 祐規 (いわきニュータウン)	3 - 6	/	1 - 6	0 - 2	4	12	-8	3
3.鬼多見 勇杜 (アズーレ)	6 - 3	6 - 1	/	2 - 0	12	4	8	1

リーグ戦試合順 ①1-2 ②2-3 ③1-3

U16女子シングルス

※参加2名のため、不成立

U12男子ダブルス

A		大石 岩渕	鬼多見 石見	坂本 堀井	勝 敗	取得ゲーム率			順位
						得	失	差	
1	大石隼士 岩渕理究 (いわきニュータウン)		6 - 1	6 - 3	2 - 0	12	4	8	1
2	鬼多見要杜 石見柚樹 (アズーレ)	1 - 6		7 - 6 (4)	1 - 1	8	12	-4	2
3	坂本大晴 堀井結喜 (常磐ジュニア)	3 - 6	6 - 7 (4)		0 - 2	9	13	-4	3

リーグ戦試合順 ①1-2 ②2-3 ③1-3

B		中田 高橋	安嶋 綿引	野木 大津	鎌田 坂本	勝 敗	取得ゲーム率			順位
							得	失	差	
1	中田柚衣 高橋友翔 (常磐ジュニア)		6 - 1	6 - 0	6 - 4	3 - 0	18	5	13	1
2	安嶋勇翔 綿引蒼佑 (アズーレ)	1 - 6		0 - 6	1 - 6	0 - 3	2	18	-16	4
3	野木陽仁 大津慎太郎 (いわきニュータウン)	0 - 6	6 - 0		1 - 6	1 - 2	7	12	-5	3
4	鎌田琉衣 坂本一城 (常磐ジュニア)	4 - 6	6 - 1	6 - 1		2 - 1	16	8	8	2

C		星野 西山	作山 吉高神	古堅 常松	郡司 三浦	勝 敗	取得ゲーム率			順位
							得	失	差	
1	星野蒼天 西山侑宇飛 (アズーレ)		6 - 1	6 - 1	6 - 1	3 - 0	18	3	15	1
2	作山健太郎 吉高神優 (いわきニュータウン)	1 - 6		2 - 6	0 - 6	0 - 3	3	18	-15	4
3	古堅貫太 常松楽功 (いわきニュータウン)	1 - 6	6 - 2		3 - 6	1 - 2	10	14	-4	3
4	郡司桃李 三浦大翔 (いわきローン)	1 - 6	6 - 0	6 - 3		2 - 1	13	9	4	2

リーグ戦試合順 ①1-2 3-4 ②1-3 2-4 ③1-4 2-3

順位決定戦

大石 隼士
岩渕 理究
郡司 桃李
三浦 大翔
鎌田 琉衣
坂本 一城

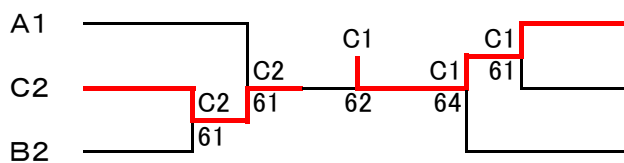

C1 星野 蒼天
西山 侑宇飛
A2 鬼多見 要杜
石見 柚樹
B1 中田 柚衣
高橋 友翔

10, 11位決定戦

安嶋 勇翔
綿引 蒼佑
作山 健太郎
吉高神 優

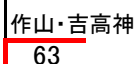

3, 4位決定戦

大石 隼士
岩渕 理究
中田 柚衣
高橋 友翔



5, 6位決定戦

鎌田 琉衣
坂本 一城
鬼多見 要杜
石見 柚樹

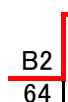

7, 8位決定戦

坂本 大晴
坂本 大晴
bye
野木 陽仁
大津 慎太郎
古堅 貫太
常松 楽功

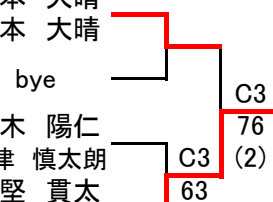

U12女子ダブルス

		坂本 長谷川	齊藤 塩谷	高橋 吉成	波立 矢内	菊地 中平	勝 敗	取得	ゲーム	率	順位	
							得	失	差			
1	坂本 蒼 依 長谷川 愛奈 (いわきローン、アズーレ)		6 - 1	6 - 0	6 - 0	6 - 1	4	0	24	2	22	1
2	齊藤 ちひろ 塩谷 春乃 (アズーレ)	1 - 6		1 - 6	1 - 6	2 - 6	0	4	5	24	-19	5
3	高橋 渚 瑠 吉成 美 香 (いわきローン)	0 - 6	6 - 1		6 - 7 (4)	1 - 6	1	3	13	20	-7	4
4	波立 明 音 矢内 詩 乃 (いわきニュータウン)	0 - 6	6 - 1	7 - 6 (4)		2 - 6	2	2	15	19	-4	3
5	菊地 琴 音 中平 千 尋 (常磐ジュニア)	1 - 6	6 - 2	6 - 1	6 - 2		3	1	19	11	8	2

リーグ戦試合順 ①1-2 3-4 ②1-3 2-5 ③2-3 4-5 ④1-4 3-5 ⑤1-5 2-4

U14男子ダブルス

	紺野 中田	丹治 山口	藁谷 植松	下山田 笹田	片平 加藤	星野 長谷川	勝 敗			取得ゲーム率			順位
							得	失	差	得	失	差	
紺野 夏生 中田 一颯 GRIT福島、常磐Jr		6 - 1	6 - 3	6 - 2	6 - 0	5 - 7	4	1	29	13	16	2	
丹治 息吹 山口 世那 (常磐Jr、アズーレ)	1 - 6		6 - 4	2 - 6	6 - 4	0 - 6	2	3	15	26	-11	5	
藁谷 琉斗 植松 蓮 (常磐ジュニア)	3 - 6	4 - 6		0 - 6	3 - 6	0 - 6	0	5	10	30	-20	6	
下山田 陸人 笹田 賢 (アズーレ)	2 - 6	6 - 2	6 - 0		3 - 6	3 - 6	2	3	20	20	0	3	
片平 奏太 加藤 颯輝 (常磐ジュニア)	4 - 6	4 - 6	6 - 3	6 - 3		0 - 6	2	3	20	24	-4	4	
星野 叶多 長谷川 大志 (アズーレ)	7 - 5	6 - 0	6 - 0	6 - 3	6 - 0		5	0	31	8	23	1	

リーグ戦試合順 ①1-2 3-4 5-6 ②1-3 2-5 4-6 ③1-4 3-5 2-6
④1-5 2-4 3-6 ⑤1-6 2-3 4-5

U14女子ダブルス

	小野 渡辺	菱沼 鈴木	齊藤 金子	勝 敗	取得ゲーム率			順位
					得	失	差	
1 小野 あかり 渡辺 彩加 (いわきローン)		6 - 1	3 - 6	1 - 1	9	7	2	2
2 菱沼 千風 鈴木 璃乃 常磐Jr、アズーレ	1 - 6		0 - 6	0 - 2	1	12	-11	3
3 齊藤 茉那花 金子 蒼空 (いわきニュータウン、アズーレ)	6 - 3	6 - 0		2 - 0	12	3	9	1

リーグ戦試合順 ①1-2 ②2-3 ③1-3

U16男子ダブルス

※参加1組のため、不成立

U16女子ダブルス

※参加2組のため、不成立

2026年いわきジュニアテニス選手権大会 入賞者

2026.3/21-22

◆U12男子シングルス (※写真左から)

1位:西山 侑宇飛選手 / 2位:高橋 友翔選手
3位:鎌田 琉衣選手 / 坂本 大晴選手



◆U12女子シングルス

1位:鷺 莉優選手 / 2位:長谷川 愛奈選手
3位:波立 明音選手



◆U14男子シングルス

1位:笹田 賢選手 / 2位:下山田 陸人選手
3位:長谷川 大志選手



◆U14女子シングルス

1位:赤津 すみれ選手



◆U16男子シングルス

1位:鬼多見 勇杜選手



◆U12男子ダブルス

1位:星野・西山ペア / 2位:郡司・三浦ペア
3位:大石・岩淵ペア / 中田・高橋ペア



◆U12女子ダブルス

1位:坂本・長谷川ペア / 2位:菊地・中平ペア



◆U14男子ダブルス

1位:星野・長谷川ペア / 紺野・中田



◆U14女子ダブルス

1位:齊藤・金子ペア

