

公式記録

2025年いわきジュニアテニス選手権大会 (U16・U14・U12)

期 日 令和7年3月22日(土) 23日(日)

予備日 3月29日(土)

場 所 いわき市平テニスコート

主 催 いわきテニス協会

主 管 いわきテニス協会ジュニア委員会

後 援 いわき市

競 技 役 員

ディレクター 中 田 卓 志

レフェリー 菌 部 学

アシスタントレフェリー 鈴 木 隆

進 行 いわきテニス協会ジュニア委員会

U16男子シングルス

		江尻 颯	下山田 清人	鈴木 湊介	唐崎 怜	篠原 享悟	佐藤 颯太	勝敗	取得ゲーム率			順位	
								得	失	差			
1	江尻 颯 (常磐ジュニア)	/	6 - 0	4 - 6	6 - 0	6 - 0	6 - 2	4	1	28	8	20	2
2	下山田 清人 (アズレ)	0 - 6	/	1 - 6	4 - 6	6 - 4	0 - 6	1	4	11	28	-17	5
3	鈴木 湊介 (アズレ)	6 - 4	6 - 1	/	6 - 1	6 - 0	7 - 6 (2)	5	0	31	12	19	1
4	唐崎 怜 (常磐ジュニア)	0 - 6	6 - 4	1 - 6	/	6 - 2	2 - 6	2	3	15	24	-9	4
5	篠原 享悟 (常磐ジュニア)	0 - 6	4 - 6	0 - 6	2 - 6	/	1 - 6	0	5	7	30	-23	6
6	佐藤 颯太 (いわきニュータウン)	2 - 6	6 - 0	6 - 7 (2)	6 - 2	6 - 1	/	3	2	26	16	10	3

リーグ戦試合順 ①1-2 3-4 5-6 ②1-3 2-5 4-6 ③1-4 3-5 2-6 ④1-5 2-4 3-6 ⑤1-6 2-3 4-5

U16女子シングルス

A		金子 咲綾音	塚原 憂彩	河合 笑理	斉藤 倅菜	勝敗	取得ゲーム率			順位
							得	失	差	
1	金子 咲綾音 (いわきローン)	/	6 - 0	6 - 0	6 - 1	3 - 0	18	1	17	1
2	塚原 憂彩 (いわきニュータウン)	0 - 6	/	0 - 6	1 - 6	0 - 3	1	18	-17	4
3	河合 笑理 (アズレ)	0 - 6	6 - 0	/	6 - 4	2 - 1	12	10	2	2
4	斉藤 倅菜 (いわきニュータウン)	1 - 6	6 - 1	4 - 6	/	1 - 2	11	13	-2	3

リーグ戦試合順 ①1-2 3-4 ②1-3 2-4 ③1-4 2-3

B		瀬島 綾音	小野 みつき	西山 実希	藁谷 葵	中村 萌花	勝敗	取得ゲーム率			順位
								得	失	差	
1	瀬島 綾音 (アズレ)	/	6 - 2	6 - 0 WO	6 - 1	2 - 6	3 - 1	20	9	11	2
2	小野 みつき (いわきニュータウン)	2 - 6	/	6 - 0 WO	0 - 6	1 - 6	1 - 3	9	18	-9	4
3	西山 実希 (常磐ジュニア)	0 - 6 WO	0 - 6 WO	/	0 - 6 WO	0 - 6 WO	0 - 4	0	24	-24	5
4	藁谷 葵 (いわきニュータウン)	1 - 6	6 - 0	6 - 0 WO	/	1 - 6	2 - 2	14	12	2	3
5	中村 萌花 (いわきローン)	6 - 2	6 - 1	6 - 0 WO	6 - 1	/	-	24	4	20	1

リーグ戦試合順 ①1-2 3-4 ②1-3 2-5 ③2-3 4-5 ④1-4 3-5 ⑤1-5 2-4

順位決定戦

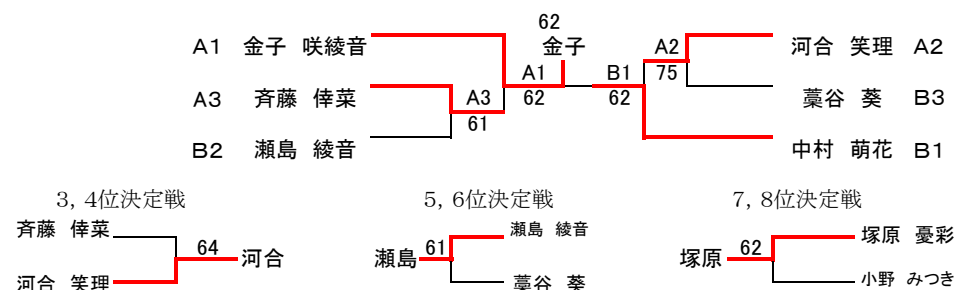

U14男子シングルス

A		長谷川 大志	伊藤 颯汰	笹田 賢	木村 弥太	勝 敗	取得ゲーム率			順位
							得	失	差	
1	長谷川 大志 (アズーレ)	/	6 - 0	1 - 6	7 - 5	2 - 1	14	11	3	2
2	伊藤 颯汰 (いわきニュータウン)	0 - 6	/	1 - 6	2 - 6	0 - 3	3	18	-15	4
3	笹田 賢 (アズーレ)	6 - 1	6 - 1	/	6 - 0	3 - 0	18	2	16	1
4	木村 弥太 (アズーレ)	5 - 7	6 - 2	0 - 6	/	1 - 2	11	15	-4	3

B		下山田 陸人	山口 世那	鬼多見 勇杜	加藤 颯輝	勝 敗	取得ゲーム率			順位
							得	失	差	
1	下山田 陸人 (アズーレ)	/	6 - 0	6 - 2	6 - 1	3 - 0	18	3	15	1
2	山口 世那 (アズーレ)	0 - 6	/	6 - 4	7 - 5	2 - 1	13	15	-2	2
3	鬼多見 勇杜 (アズーレ)	2 - 6	4 - 6	/	2 - 6	0 - 3	8	18	-10	4
4	加藤 颯輝 (常磐ジュニア)	1 - 6	5 - 7	6 - 2	/	1 - 2	12	15	-3	3

リーグ戦試合順 ①1-2 3-4 ②1-3 2-4 ③1-4 2-3

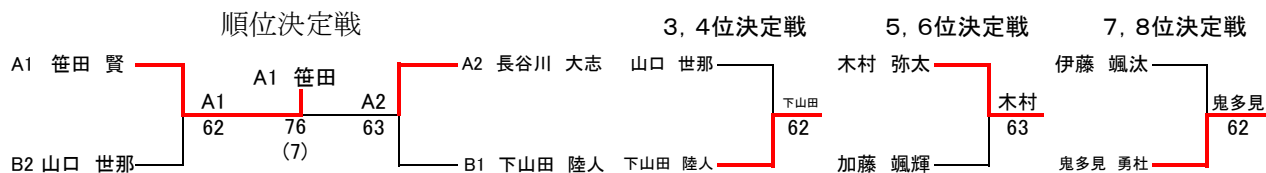

U14女子シングルス

A		渡辺 彩加	吉高神 仁那	西山 颯希	勝 敗	取得ゲーム率			順位
						得	失	差	
1	渡辺 彩加 (いわきローン)	/	6 - 0	6 - 0	2 - 0	12	0	12	1
2	吉高神 仁那 (いわきニュータウン)	0 - 6	/	0 - 6	0 - 2	0	12	-12	3
3	西山 颯希 (常磐ジュニア)	0 - 6	6 - 0	/	1 - 1	6	6	0	2

リーグ戦試合順 ①1-2 ②2-3 ③1-3

B		金子 蒼空	大橋 柚來	岩渕 愛理	菊地 蘭	勝 敗	取得ゲーム率			順位
							得	失	差	
1	金子 蒼空 (アズーレ)	/	6 - 2	5 - 7	6 - 2	2 - 1	17	11	6	1
2	大橋 柚來 (常磐ジュニア)	2 - 6	/	7 - 5	3 - 6	1 - 2	12	17	-5	3
3	岩渕 愛理 (いわきニュータウン)	7 - 5	5 - 7	/	6 - 7 (3)	1 - 2	18	19	-1	4
4	菊地 蘭 (いわきローン)	2 - 6	6 - 3	7 - 6 (3)	/	2 - 1	15	15	0	2

リーグ戦試合順 ①1-2 3-4 ②1-3 2-4 ③1-4 2-3

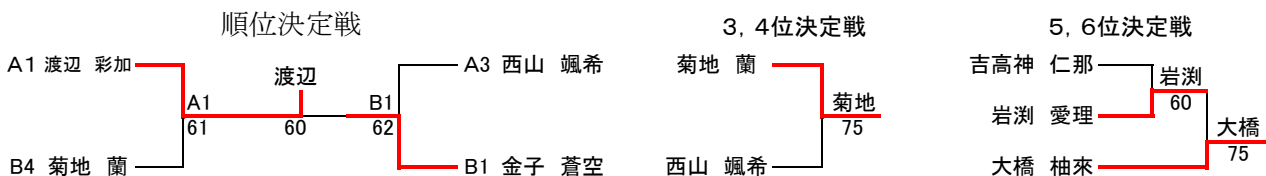

U12男子シングルス

《フィード・インコンソレーション》

《メイントロー》

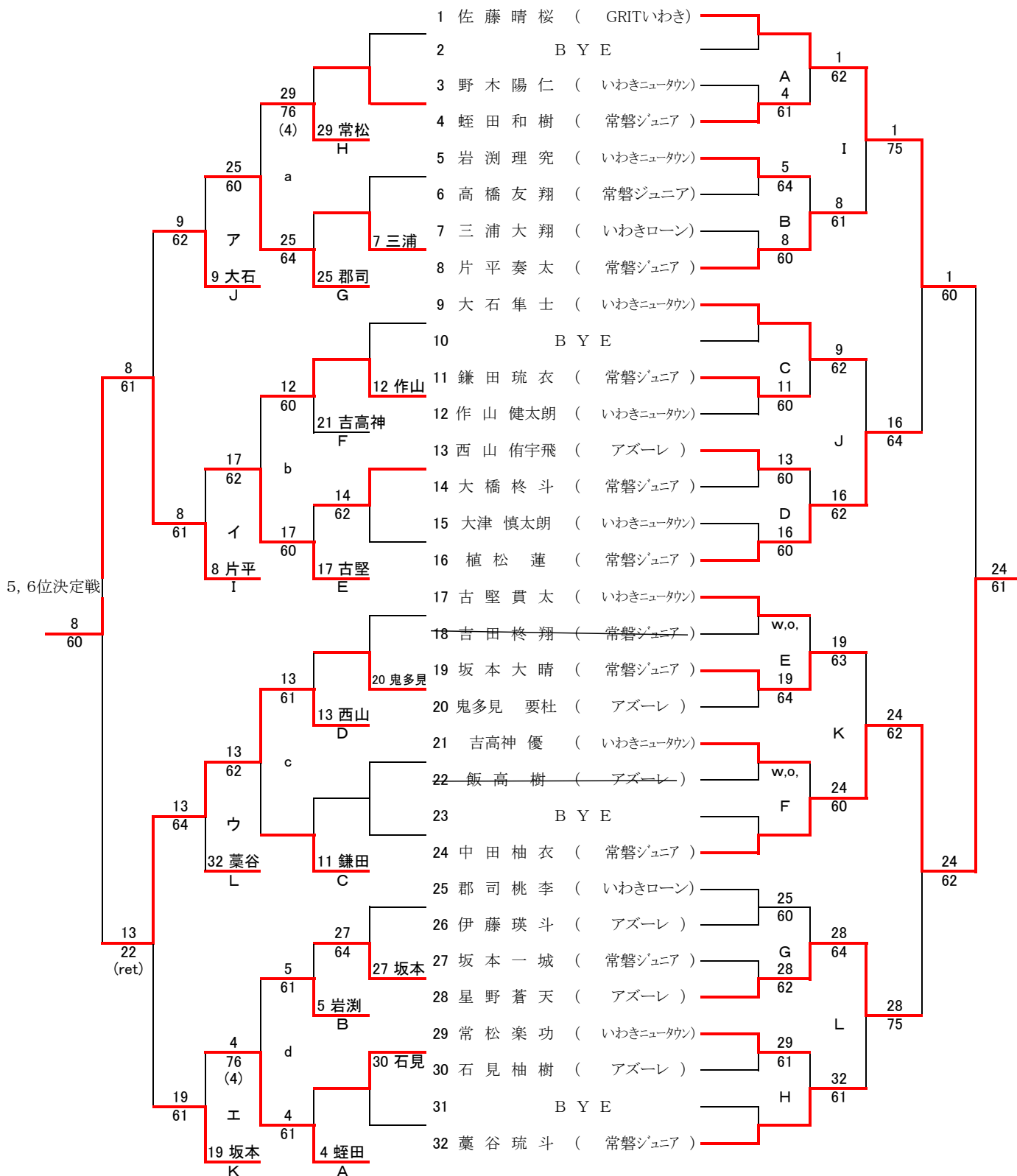

7, 8位決定戦

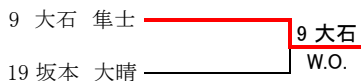

3, 4位決定戦

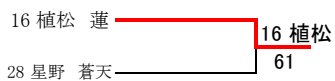

13, 14位決定戦

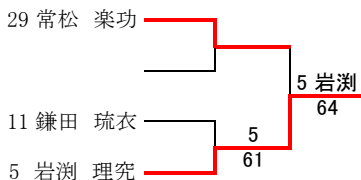

9, 10位決定戦

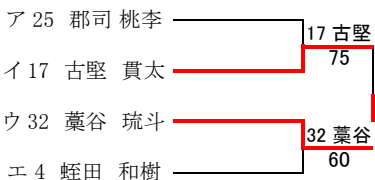

11, 12位決定戦

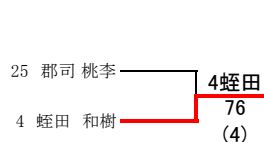

U12女子シングルス

《フイット・インコンソレーション》

《メインドロー》

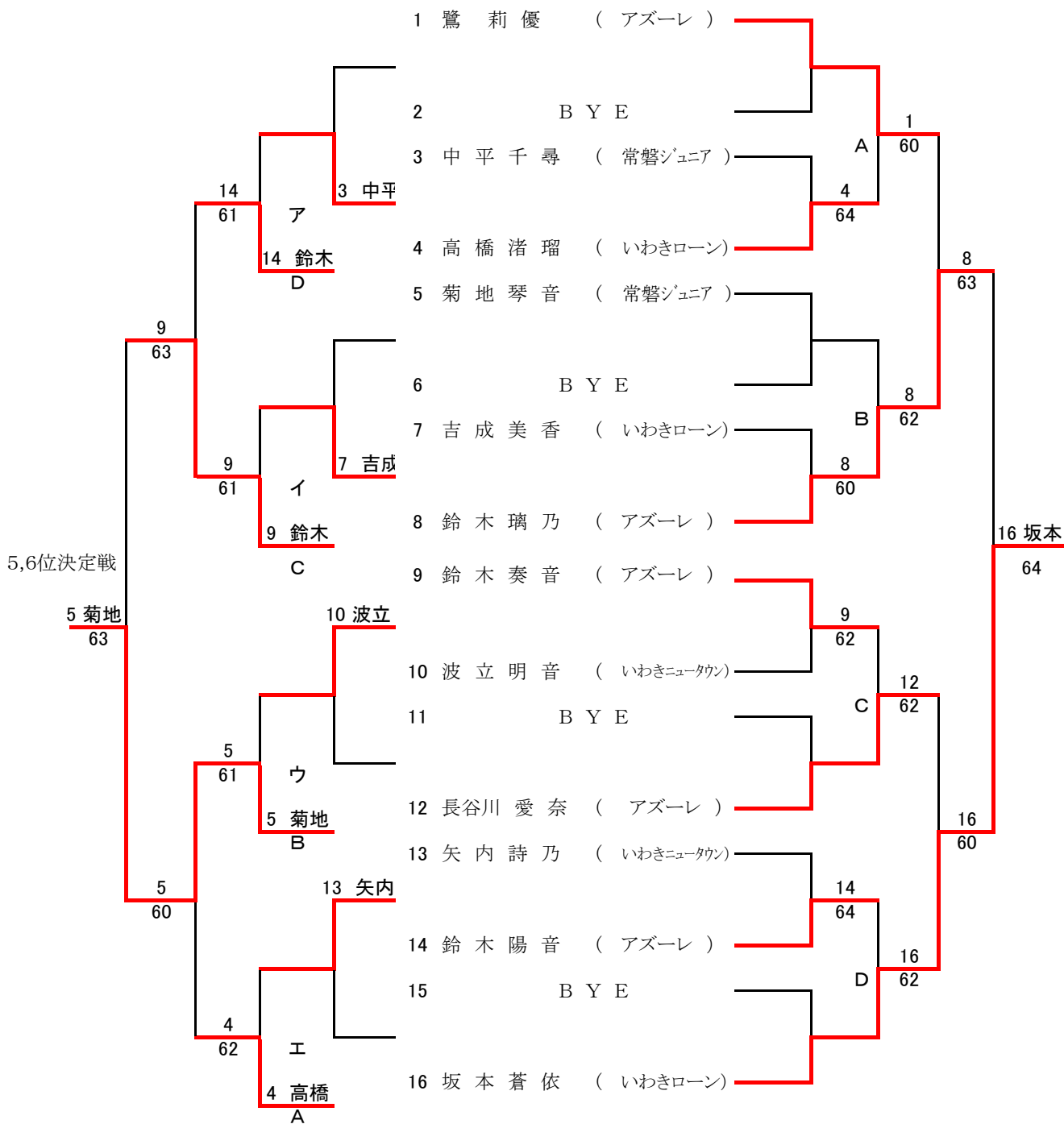

シード順 1. 鷲 2. 坂本 3、4. 長谷川、菊地

7,8位決定戦

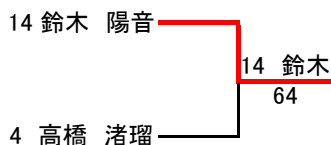

3, 4位決定戦

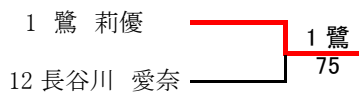

11,12位決定戦

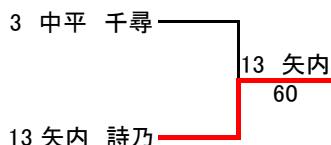

9,10位決定戦

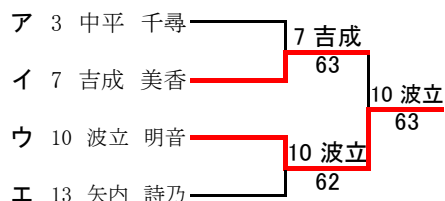

U16男子ダブルス

		宮川 江尻	唐崎 篠原	鈴木 下山田	勝 敗	取得ゲーム率			順位
						得	失	差	
1	宮川 蒼平 江尻 颯 (GRITいわき、常磐Jr.)		6 - 2	6 - 1	2 - 0	12	3	9	1
2	唐崎 怜 篠原 享悟 (常磐ジュニア)	2 - 6		2 - 6	0 - 2	4	12	-8	3
3	鈴木 湊介 下山田 清人 (アズーレ)	1 - 6	6 - 2		1 - 1	7	8	-1	2

リーグ戦試合順 ①1-2 ②2-3 ③1-3

U16女子ダブルス

		田仲 渡部	藁谷 塚原	斉藤 小野	瀬島 河合	勝 敗	取得ゲーム率			順位	
						得	失	差			
1	田仲 紗衣 渡部 里桜 (アズーレ)		6 - 0	6 - 4	6 - 2	3	0	18	6	12	1
2	藁谷 葵 塚原 憂彩 (いわきニュータウン)	0 - 6		6 - 4	1 - 6	1	2	7	16	-9	3
3	斉藤 倅菜 小野 みつき (いわきニュータウン)	4 - 6	4 - 6		3 - 6	0	3	11	18	-7	4
4	瀬島 綾音 河合 笑理 (アズーレ)	2 - 6	6 - 1	6 - 3		2	1	14	10	4	2

リーグ戦試合順 ①1-2 3-4 ②1-3 2-4 ③1-4 2-3

U14男子ダブルス

		長谷川 鬼多見	加藤 山口	下山田 笹田	勝 敗	取得ゲーム率			順位
		得	失	差	得	失	差		
1	長谷川 大志 鬼多見 勇杜 (アズーレ)		6 - 4	6 - 4	2 - 0	12	8	4	1
2	加藤 颯輝 山口 世那 (常磐Jr、アズーレ)	4 - 6		6 - 3	1 - 1	10	9	1	2
3	下山田 陸人 笹田 賢 (アズーレ)	4 - 6	3 - 6		0 - 2	7	12	-5	3

リーグ戦試合順 ①1-2 ②2-3 ③1-3

U14女子ダブルス

		齋藤 長谷川	菊池 岩渕	大橋 西山	齋藤 金子	勝 敗	取得ゲーム率			順位
		得	失	差	得	失	差			
1	齋藤 茉那花 長谷川 千遥 (いわきニュータウン)		6 - 1	6 - 0	6 - 4	3 - 0	18	5	13	1
2	菊池 蘭 岩渕 愛理 (いわきロン、いわきニュータウン)	1 - 6		6 - 7 (4)	2 - 6	0 - 3	9	19	-10	4
3	大橋 柚来 西山 颯希 (常磐ジュニア)	0 - 6	7 - 6 (4)		2 - 6	1 - 2	9	18	-9	3
4	齋藤 那々子 金子 蒼空 (常磐Jr、アズーレ)	4 - 6	6 - 2	6 - 2		2 - 1	16	10	6	2

リーグ戦試合順 ①1-2 3-4 ②1-3 2-4 ③1-4 2-3

U12男子ダブルス

A		中田 日向	作山 野木	星野 西山	勝 敗	取得ゲーム率			順位
						得	失	差	
1	中田 一 颯 日向 青 葉 (常磐Jr,大玉ROT)	/	6 - 0	6 - 2	2 - 0	12	2	10	1
2	作山 健太郎 野木 陽 仁 (いわきニュータウン)	0 - 6	/	2 - 6	0 - 2	2	12	-10	3
3	星野 蒼 天 西山 侑宇飛 (アズーレ)	2 - 6	6 - 2	/	1 - 1	8	8	0	2

リーグ戦試合順 ①1-2 ②2-3 ③1-3

B		藁谷 中田	古堅 常松	高橋 坂本	片平 鎌田	勝 敗	取得ゲーム率			順位
							得	失	差	
1	藁谷 琉 斗 中田 柚 衣 (常磐ジュニア)	/	6 - 1	6 - 1	6 - 4	3 - 0	18	6	12	1
2	古堅 貫 太 常松 楽 功 (いわきニュータウン)	1 - 6	/	6 - 1	1 - 6	1 - 2	8	13	-5	3
3	高橋 友 翔 坂本 一 城 (常磐ジュニア)	1 - 6	1 - 6	/	0 - 6	0 - 3	2	18	-16	4
4	片平 奏 太 鎌田 琉 衣 (常磐ジュニア)	4 - 6	6 - 1	6 - 0	/	2 - 1	16	7	9	2

C		丹治 植松	郡司 三浦	坂本 大橋	大石 岩渕	勝 敗	取得ゲーム率			順位
							得	失	差	
1	丹治 息 吹 植松 蓮 (常磐ジュニア)	/	6 - 0	6 - 0	6 - 3	3 - 0	18	3	15	1
2	郡司 桃 李 三浦 大 翔 (いわきローン)	0 - 6	/	6 - 2	6 - 4	2 - 1	12	12	0	2
3	坂本 大 晴 大橋 柊 斗 (常磐ジュニア)	0 - 6	2 - 6	/	3 - 6	0 - 3	5	18	-13	4
4	大石 隼 士 岩 渕 理 究 (いわきニュータウン)	3 - 6	4 - 6	6 - 3	/	1 - 2	13	15	-2	3

リーグ戦試合順 ①1-2 3-4 ②1-3 2-4 ③1-4 2-3

順位決定戦

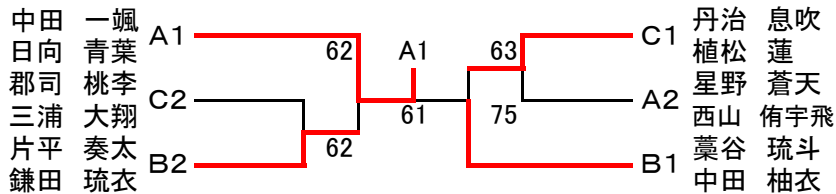

3, 4位決定戦

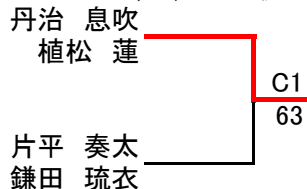

5, 6位決定戦

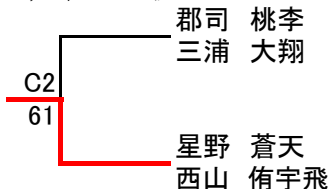

U12女子ダブルス

		小野 今井	高橋 吉成	鷺 本郷	長谷川 鈴木	菱沼 菊地	勝 敗	取得	ゲーム 失	率 差	順位
1	小野 あかり 今井 彩友 (いわきローン、しらさわ)		6 - 0	6 - 4	6 - 2	6 - 0	4 - 0	24	6	18	1
2	高橋 渚瑠 吉成 美香 (いわきローン)	0 - 6		0 - 6	0 - 6	0 - 6	0 - 4	0	24	-24	5
3	鷺 莉優 本郷 恵菜 (アズーレ、LINK.S.C)	4 - 6	6 - 0		5 - 7	6 - 2	2 - 2	21	15	6	3
4	長谷川 愛奈 鈴木 璃乃 (アズーレ)	2 - 6	6 - 0	7 - 5		6 - 1	3 - 1	21	12	9	2
5	菱沼 千凧 菊地 琴音 (常磐ジュニア)	0 - 6	6 - 0	2 - 6	1 - 6		1 - 3	9	18	-9	4

リーグ戦試合順 ①1-2 3-4 ②1-3 2-5 ③2-3 4-5 ④1-4 3-5 ⑤1-5 2-4

2025年いわきジュニアテニス選手権大会 入賞者

2025.3/22-23

◆U12男子シングルス (※写真左から)

1位: 中田 柚衣選手 / 2位: 佐藤 晴桜選手
3位: 植松 蓮選手 / 星野 蒼天選手



◆U12女子シングルス

1位: 坂本 蒼依選手 / 2位: 鈴木 璃乃選手
3位: 鷺 莉優選手 / 長谷川 愛奈選手



◆U14男子シングルス

1位: 笹田 賢選手 / 2位: 長谷川 大志選手
3位: 下山田 陸人選手



◆U14女子シングルス

1位: 渡辺 彩加選手 / 2位: 金子 蒼空選手
3位: 菊地 蘭選手



◆U16男子シングルス

1位: 鈴木 湊介選手 / 2位: 江尻 颯選手



◆U16女子シングルス

1位: 金子 咲綾音選手 / 2位: 中村 萌花選手
3位: 河合 笑理選手



◆U12男子ダブルス

1位: 中田・日向ペア / 2位: 藁谷・中田ペア
3位: 丹治・植松ペア / 片平・鎌田ペア



◆U12男子ダブルス

1位: 小野・今井ペア / 2位: 鈴木・長谷川ペア



◆U14男子ダブルス

1位: 長谷川・鬼多見ペア



◆U14女子ダブルス

1位: 長谷川・斉藤ペア



◆U16男子ダブルス

1位: 宮川・江尻ペア



◆U16女子ダブルス

1位: 渡部・田仲ペア

