

令和5年度 福島県高等学校新人体育大会
いわき地区大会
テニス競技

公式記録



期間 令和5年8月25日(金)～8月27日(日)
会場 いわき市平テニスコート
主催 いわき地区高等学校体育連盟
共催 いわき市
主管 いわき地区高等学校体育連盟テニス専門部

令和5年度福島県高等学校新人体育大会テニス競技 いわき地区大会
結果

団体戦

男子		女子	
順位	学校名	順位	学校名
優勝	いわき湯本	優勝	磐城
準優勝	磐城桜が丘	準優勝	いわき湯本
第3位	いわき総合	第3位	磐城桜が丘
第4位	いわき光洋	第4位	いわき光洋
第5位	平工	第5位	磐城農
第6位	磐城農		

シングルス

男子				女子			
優勝	榎田 翼	クシダ ツバサ	いわき湯本	優勝	草野 千莉	クサノ チリ	磐城
準優勝	佐藤 陽翔	サトウ ハルト	東日大昌平	準優勝	安藤 杏香	アンドウ キョウカ	磐城
第3位	佐藤 晴虎	サトウ キョトラ	いわき湯本	第3位	田仲 美優	タナカ ミユウ	いわき湯本
第4位	大橋 宏哉	オオハシ ヒロヤ	いわき総合	第4位	唐橋 季里	カラハシ キリ	いわき湯本
第5位	石井 大雅	イシイ タイガ	磐城桜が丘	第5位	國井 果林	クニイ カリン	いわき湯本
第6位	土方 威人	ヒジカタ タケト	磐城桜が丘	第6位	大和田 莓	オオワダ マイ	磐城桜が丘
第7位	矢吹 一翔	ヤブキ カズト	磐城桜が丘	第7位	中山 美空	ナカヤマ ミク	いわき湯本
第8位	阿部 颯真	アベ ソウマ	いわき湯本	第8位	堀川 空来	ホリカワ ソラ	磐城農
第9位	山木 惺太	ヤマキ セイタ	磐城	第9位	高木 果萌	タカギ カホ	磐城桜が丘
第10位	森田 博翔	モリタ ヒロト	磐城	第10位	新妻 瑚子	ニイツマ ココ	磐城
第11位	森田 智稀	モリタ トモキ	磐城	第11位	鈴谷 佐和子	スズヤ サワコ	磐城
第12位	松本 竜弥	マツモト リュウヤ	いわき総合	第12位	水田 結夢	ミズタ ユメ	磐城
第13位	秋山 恵澄	アキヤマ ケイト	平工	第13位	志賀 郁花	シガ フミカ	いわき光洋
第14位	小泉 歩夢	コイズミ アユム	いわき総合	第14位	田久 緋真	タキユウ ヒサナ	いわき光洋
第15位	鈴木 諒真	スズキ リョウマ	いわき湯本	第15位	若松 美佑	ワカマツ ミユ	いわき湯本
第16位	青山 楓河	アオヤマ フウガ	磐城桜が丘	第16位	小澤 唯	オザワ ユイ	平商

☆以上、男子11位までと女子10位までの上位進出者が県大会進出

男子 リーグ戦A

学校名	1 いわき湯本	2 いわき光洋	3 平工	勝敗	取得P率	順位
1 いわき湯本		4-1 S1: 6 - 0 D1: 2 - 6 S2: 6 - 1 D2: 6 - 1 S3: 6 - 0	5-0 S1: 6 - 2 D1: 6 - 2 S2: 6 - 1 D2: 6 - 1 S3: 6 - 0	2-0		1
2 いわき光洋	1-4 S1: 0 - 6 D1: 6 - 2 S2: 1 - 6 D2: 1 - 6 S3: 0 - 6		3-2 S1: 1 - 6 D1: 6 - 3 S2: 6 - 2 D2: 6 - 7 (6) S3: 6 - 4	1-1		2
3 平工	0-5 S1: 2 - 6 D1: 2 - 6 S2: 1 - 6 D2: 1 - 6 S3: 0 - 6	2-3 S1: 6 - 1 D1: 3 - 6 S2: 2 - 6 D2: 7 - 6 (6) S3: 4 - 6		0-2		3

試合の順番 1R:1vs3 2R:2vs3 3R:1vs2

男子 リーグ戦B

学校名	4 いわき総合	5 磐城桜が丘	6 磐城農	勝敗	取得P率	順位
4 いわき総合		2-3 S1: 7 - 6 (6) D1: 6 - 7 (5) S2: 1 - 6 D2: 2 - 6 S3: 6 - 3	5-0 S1: 6 - 2 D1: 6 - 0 S2: 6 - 0 D2: 6 - 2 S3: 6 - 2	1-1		2
5 磐城桜が丘	3-2 S1: 6 - 7 (6) D1: 7 - 6 (5) S2: 6 - 1 D2: 6 - 2 S3: 3 - 6		5-0 S1: 6 - 2 D1: 6 - 1 S2: 6 - 0 D2: 6 - 0 S3: 6 - 0	2-0		1
6 磐城農	0-5 S1: 2 - 6 D1: 0 - 6 S2: 0 - 6 D2: 2 - 6 S3: 2 - 6	0-5 S1: 2 - 6 D1: 1 - 6 S2: 0 - 6 D2: 0 - 6 S3: 0 - 6		0-2		3

試合の順番 1R:4vs6 2R:5vs6 3R:4vs5

1位トーナメント

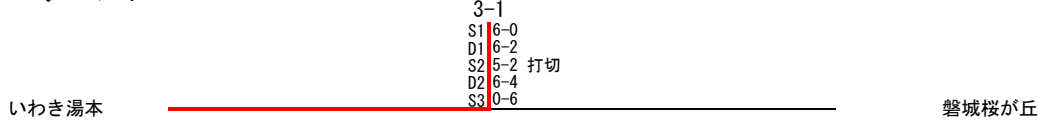

2位トーナメント

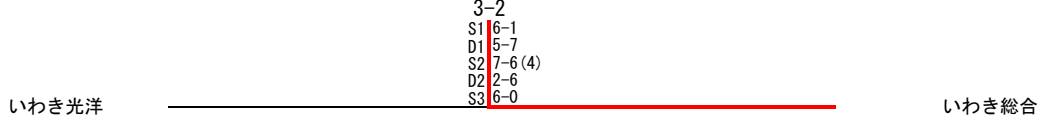

3位トーナメント



男子団体戦

Aブロック1R

Bブロック1R

	1 いわき湯本	5 - 0	3 平 工		4 いわき総合	5 - 0	6 磐城農
S1:	櫛田 翼 2	6 - 2	秋山 恵澄 2	S1:	大橋 宏哉 2	6 - 2	山田 拓海 2
D1:	阿部 颯真 2 安斉 太喜 2	6 - 2	高木 暖 1 北郷 寿弥 1	D1:	小泉 歩夢 2 阿部 希亜斗 2	6 - 0	森山 成流 2 新妻 悠希 1
S2:	佐藤 晴虎 1	6 - 1	高木 亮輔 2	S2:	阿部 光汰 2	6 - 0	関川 陽仁 1
D2:	植松 楓河 1 鈴木 諒真 1	6 - 0	高木 琉翔 1 鈴木 瞬 1	D2:	渡邊 徠斗 1 立川 優 1	6 - 2	高野 純 2 井上 祐希 1
S3:	浅見 寧 1	6 - 0	坂口 颯 1	S3:	松本 竜弥 2	6 - 2	末永 海人 1

Aブロック2R

Bブロック2R

	2 いわき光洋	3 - 2	3 平 工		5 磐城桜が丘	5 - 0	6 磐城農
S1:	蛭田 晴大 1	1 - 6	秋山 恵澄 2	S1:	石井 大雅 2	6 - 2	山田 拓海 2
D1:	吉田 大育 2 佐藤 陽斗 1	6 - 3	北郷 寿弥 1 坂口 颯 1	D1:	増子 裕人 2 矢吹 一翔 1	6 - 1	森山 成流 2 新妻 悠希 1
S2:	佐藤 歩夢 2	6 - 2	高木 亮輔 2	S2:	土方 威人 1	6 - 0	関川 陽仁 1
D2:	石川 大馳 1 阿部 陽 1	6 - 7 (6)	高木 琉翔 1 鈴木 瞬 1	D2:	青山 楓河 2 田中 拓海 2	6 - 0	高野 純 2 井上 祐希 1
S3:	須藤 律稀 1	6 - 4	高木 暖 1	S3:	堀川 惺也 2	6 - 0	末永 海人 1

Aブロック3R

Bブロック3R

	1 いわき湯本	4 - 1	2 いわき光洋		4 いわき総合	2 - 3	5 磐城桜が丘
S1:	櫛田 翼 2	6 - 0	蛭田 晴大 1	S1:	大橋 宏哉 2	7 - 6 (6)	石井 大雅 2
D1:	阿部 颯真 2 安斉 太喜 2	2 - 6	佐藤 歩夢 2 吉田 大育 2	D1:	小泉 歩夢 2 阿部 希亜斗 2	6 - 7 (5)	増子 裕人 2 矢吹 一翔 1
S2:	佐藤 晴虎 1	6 - 1	佐藤 陽斗 1	S2:	阿部 光汰 2	1 - 6	土方 威人 1
D2:	植松 楓河 1 鈴木 諒真 1	6 - 1	須藤 律稀 1 石川 大馳 1	D2:	渡邊 徠斗 1 立川 優 1	2 - 6	青山 楓河 2 田中 拓海 2
S3:	仲田 愛弥 1	6 - 0	阿部 陽 1	S3:	松本 竜弥 2	6 - 3	堀川 惺也 2

1位トーナメント

2位トーナメント

	1 いわき湯本	3 - 1	5 磐城桜が丘		2 いわき光洋	2 - 3	4 いわき総合
S1:	櫛田 翼 2	6 - 0	石井 大雅 2	S1:	佐藤 歩夢 2	1 - 6	大橋 宏哉 2
D1:	阿部 颯真 2 安斉 太喜 2	6 - 2	増子 裕人 2 堀川 惺也 2	D1:	蛭田 晴大 1 佐藤 陽斗 1	7 - 5	小泉 歩夢 2 阿部 希亜斗 2
S2:	佐藤 晴虎 1	5 - 2 打切	土方 威人 1	S2:	吉田 大育 2	6 - 7 (4)	阿部 光汰 2
D2:	植松 楓河 1 鈴木 諒真 1	6 - 4	青山 楓河 2 田中 拓海 2	D2:	須藤 律稀 1 石川 大馳 1	6 - 2	渡邊 徠斗 1 立川 優 1
S3:	仲田 愛弥 1	0 - 6	矢吹 一翔 1	S3:	阿部 陽 1	0 - 6	松本 竜弥 2

3位トーナメント

	3 平 工	3 - 0	6 磐城農			-	
S1:	秋山 恵澄 2	6 - 0	山田 拓海 2	S1:		-	
D1:	高木 暖 1 北郷 寿弥 1	6 - 0	森山 成流 2 新妻 悠希 1	D1:		-	
S2:	高木 亮輔 2	6 - 0	関川 陽仁 1	S2:		-	
D2:	高木 琉翔 1 鈴木 瞬 1	5 - 3 打切	高野 純 2 末永 海人 1	D2:		-	
S3:	坂口 颯 1	- 打切	井上 祐希 1	S3:		-	

女子団体戦

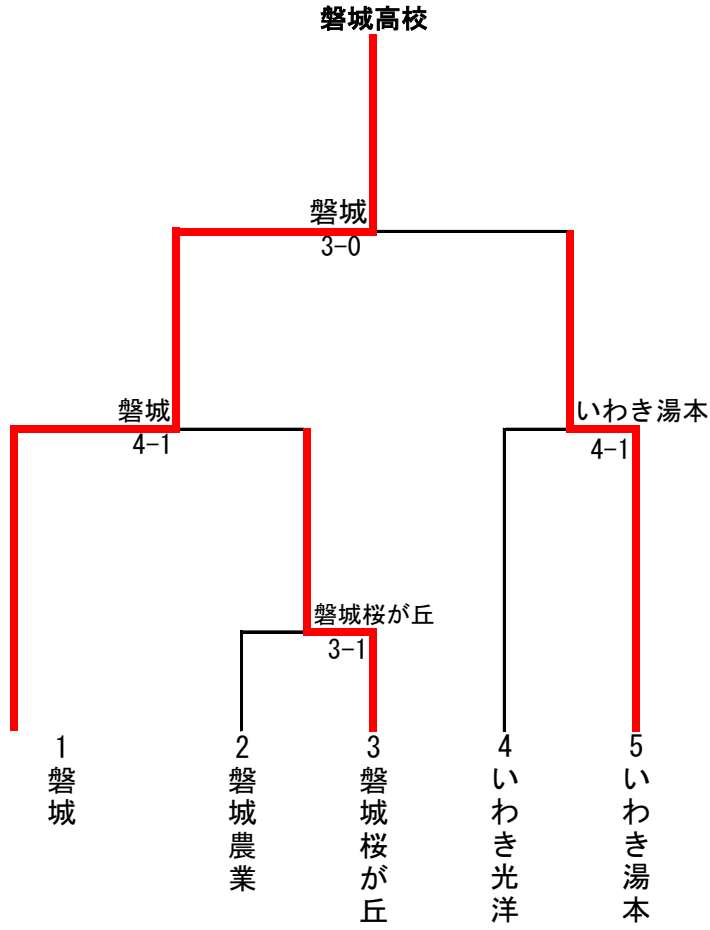

3 決

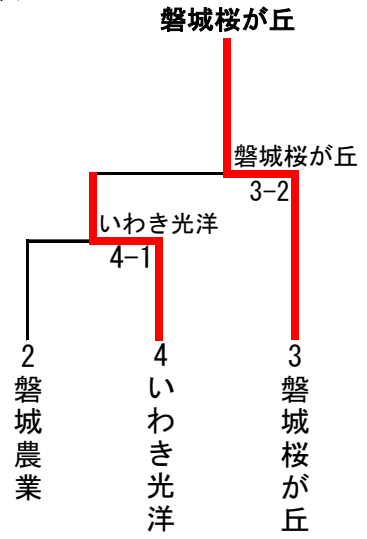

女子団体戦

1R

		2 磐城農		1 - 3		3 磐城桜が丘						-			
S 1 :	小 貫 滯	2	0	-	6	大和田 莓	2	S 1 :					-		
D 1 :	堀川 空来 荒 彩音	2 2	3	-	6	樋田 結衣 安藤 千穂	1 2	D 1 :					-		
S 2 :	酒井 優	1	6	-	4	高木 果萌	2	S 2 :					-		
D 2 :			0	-	6	金成 蒼海 齋藤 しおり	1 1	D 2 :					-		
S 3 :			No Show					S 3 :					-		

SF

		1 磐城		4 - 1		3 磐城桜が丘		4 いわき光洋		1 - 4		5 いわき湯本			
S 1 :	草野 千莉	2	6	-	2	大和田 莓	2	S 1 :	岩本 未羽	2	3	-	6	唐橋 季里	2
D 1 :	鈴谷 佐和子 新妻 瑚子	2 2	2	-	6	樋田 結衣 安藤 千穂	1 2	D 1 :	田久 緋真 吉田 花凜	2 2	0	-	6	國井 果林 中山 美空	2 2
S 2 :	安藤 杏香	2	6	-	0	高木 果萌	2	S 2 :	塩田 華菜	2	0	-	6	田仲 美優	2
D 2 :	水田 結夢 佐藤 友佳	2 1	6	-	3	金成 蒼海 齋藤 しおり	1 1	D 2 :	刈込 結愛 志賀 郁花	2 1	6	-	4	鈴木 まつり 緑川 結菜	2 2
S 3 :	佐藤 結花	2	6	-	0			S 3 :	大平 雅希	1	1	-	6	若松 美佑	2

F

3決1R

		1 磐城		3 - 0		5 いわき湯本		2 磐城農		1 - 4		4 いわき光洋			
S 1 :	草野 千莉	2	6	-	2	唐橋 季里	2	S 1 :	堀川 空来	2	6	-	1	田久 緋真	2
D 1 :	鈴谷 佐和子 新妻 瑚子	2 2	6	-	4	中山 美空 鈴木 まつり	2 2	D 1 :	寺西 さくら 酒井 優	1 1	3	-	6	吉田 花凜 岩本 未羽	2 2
S 2 :	安藤 杏香	2	6	-	4	田仲 美優	2	S 2 :	荒 彩音	2	3	-	6	刈込 結愛	2
D 2 :	佐藤 結花 佐藤 友佳	2 1	2	-	0	若松 美佑 緑川 結菜	2 2	D 2 :			0	-	6	塩田 華菜 志賀 郁花	2 1
S 3 :	水田 結夢	2	-	-	打切	國井 果林	2	S 3 :			0	-	6	佐川 綾菜	1

3決2R

		3 磐城桜が丘		3 - 2		4 いわき光洋						-			
S 1 :	大和田 莓	2	7	-	5	田久 緋真	2	S 1 :					-		
D 1 :	樋田 結衣 安藤 千穂	1 2	6	-	3	吉田 花凜 岩本 未羽	2 2	D 1 :					-		
S 2 :	高木 果萌	2	6	-	0	大平 雅希	1	S 2 :					-		
D 2 :	金成 蒼海 齋藤 しおり	1 1	1	-	6	刈込 結愛 志賀 郁花	2 1	D 2 :					-		
S 3 :			0	-	6	佐川 綾菜	1	S 3 :					-		

女子シングルス

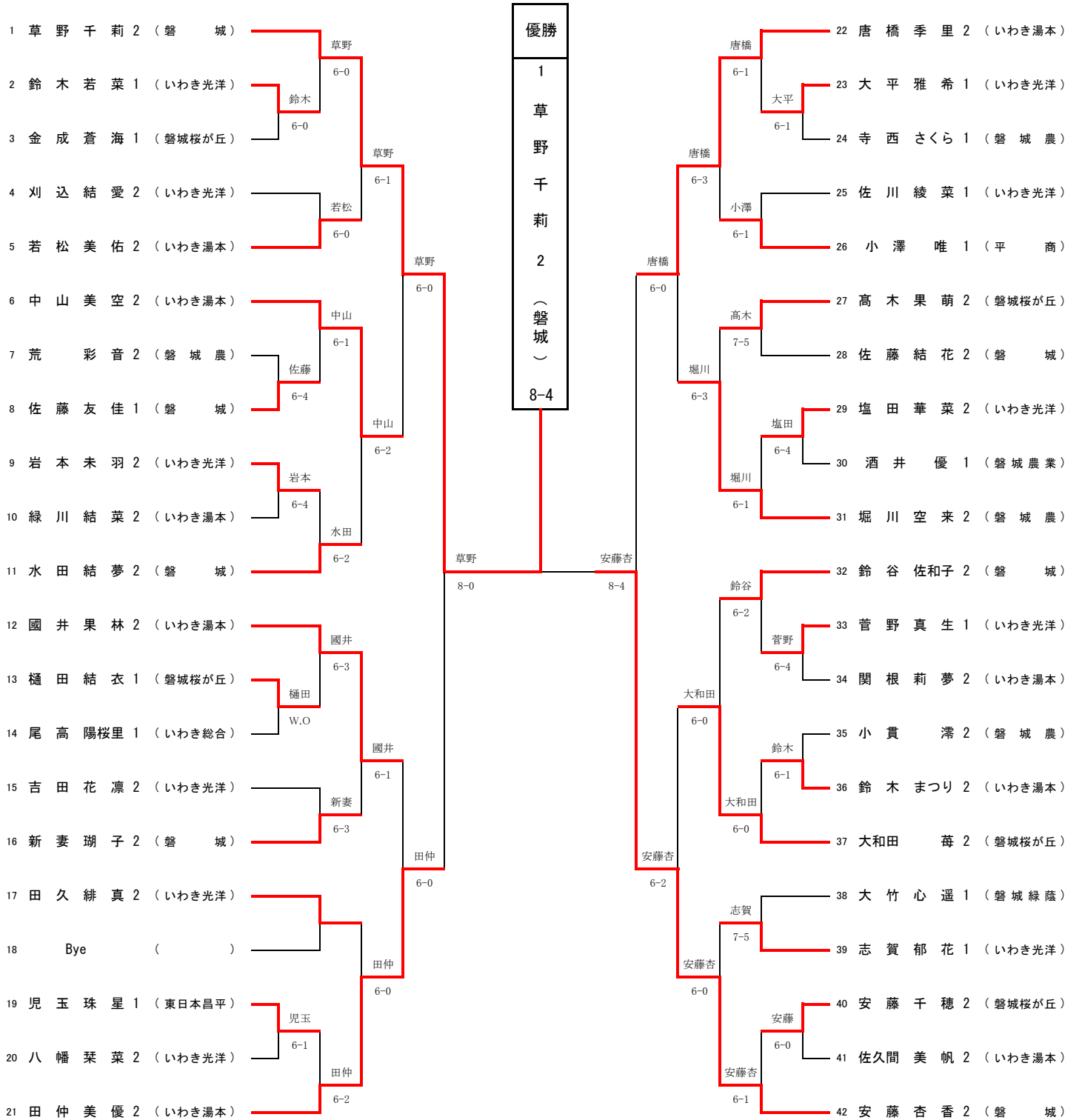

順位決定戦

★男子シングルス

○3位決定戦

16 大橋 宏 哉 (いわき総合) ----- 8-1 ----- 31 佐藤 晴 虎 (いわき湯本)

佐藤

○5位決定戦

8 土方 威 人 (磐城桜が丘) ----- 6-3 ----- 41 矢 吹 一 翔 (磐城桜が丘)

石井

30 阿部 颯 真 (いわき湯本) ----- 6-1 ----- 46 石 井 大 雅 (磐城桜が丘)

石井

○7位決定戦

30 阿部 颯 真 (いわき湯本) ----- 6-0 ----- 41 矢 吹 一 翔 (磐城桜が丘)

矢吹

○9位決定戦

7 松本 竜 弥 (いわき総合) ----- 6-2 ----- 37 森 田 智 稀 (磐 城)

松本

13 青山 楓 河 (磐城桜が丘) ----- 6-4 ----- 45 秋 山 恵 澄 (平 工)

山木

23 森 田 博 翔 (磐 城) ----- 6-4 ----- 53 山 木 惺 太 (磐 城)

森田

24 小泉 歩 夢 (いわき総合) ----- 6-3 ----- 54 鈴 木 諒 真 (いわき湯本)

山木

○11位決定戦

7 松本 竜 弥 (いわき総合) ----- 7-5 ----- 37 森 田 智 稀 (磐 城)

森田

○13位決定戦

13 青山 楓 河 (磐城桜が丘) ----- 6-0 ----- 45 秋 山 恵 澄 (平 工)

秋山

24 小泉 歩 夢 (いわき総合) ----- 6-0 ----- 54 鈴 木 諒 真 (いわき湯本)

秋山

○15位決定戦

13 青山 楓 河 (磐城桜が丘) ----- 6-3 ----- 54 鈴 木 諒 真 (いわき湯本)

鈴木

順位決定戦

☆女子シングルス

○3位決定戦

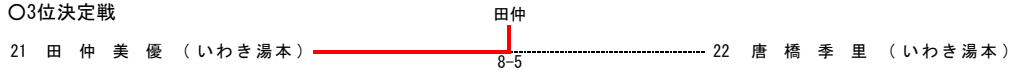

○5位決定戦

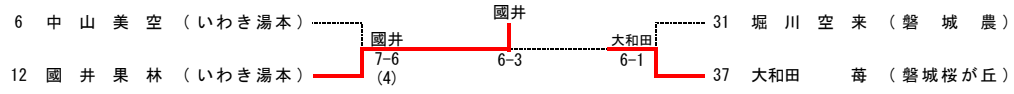

○7位決定戦

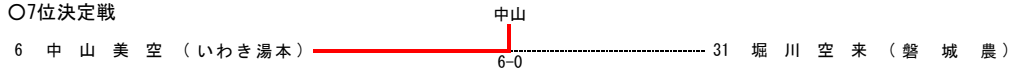

○9位決定戦

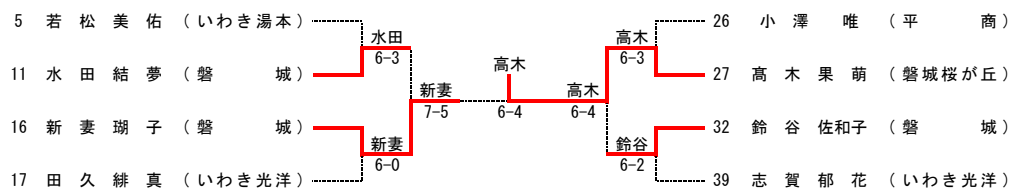

○11位決定戦

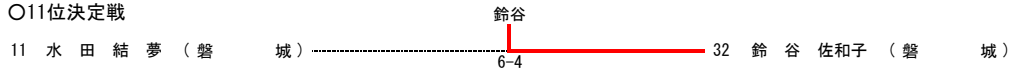

○13位決定戦

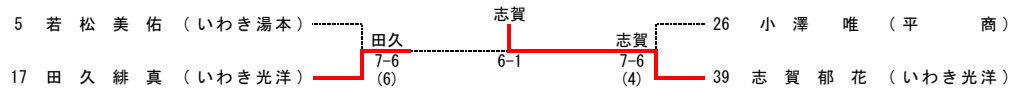

○15位決定戦

