

# 第56回いわき市スポーツ大会

兼 第76回福島県総合体育大会テニス競技

(少年男女の部) いわき地区予選

## 公式記録

期 日 令和5年6月16日(金)～18日(日)

会 場 いわき市平テニスコート

主 催 いわき市体育協会

いわき市教育委員会

いわき地区高等学校体育連盟

主 管 いわき地区高等学校体育連盟テニス専門部

第56回いわき市スポーツ大会  
兼 第76回福島県総合スポーツ大会テニス競技(少年男女の部)  
いわき地区予選

**I 部シングルス**

男子				女子			
優勝	佐藤晴虎	いわき湯本	優勝	田仲美優	いわき湯本		
準優勝	大橋宏哉	いわき総合	準優勝	唐橋季里	いわき湯本		
第3位	阿部秋斗	磐城農	第3位	中山美空	いわき湯本		
第4位	阿部颯真	いわき湯本	第4位	鈴谷佐和子	磐城		
第5位	秋山恵澄	平工	第5位	國井果林	いわき湯本		
第6位	山木惺太	磐城	第6位	水田結夢	磐城		
第7位	阿部光汰	いわき総合	第7位	新妻瑚子	磐城		
第8位	森田博翔	磐城	第8位	岩本未羽	いわき光洋		
第9位	石井大雅	磐城桜が丘	第9位	若松美佑	いわき湯本		
第10位	安斉太喜	いわき湯本	第10位	荒彩音	磐城農		
第11位	佐藤歩夢	いわき光洋	第11位	安藤千穂	磐城桜が丘		
第12位	阿部希亜斗	いわき総合	第12位	吉田花凜	いわき光洋		
第13位	森田智稀	磐城	第13位				
第14位	松本竜弥	いわき総合					
第15位	植松楓河	いわき湯本					
第16位	松本旺慈	東日本昌平					

男子第10位、女子6位まで県大会出場

※男子 櫛田翼(いわき湯本)、佐藤陽翔(東日本昌平)

女子 草野千莉、安藤杏香(磐城)、大和田苺、高木果萌(磐城桜が丘)を地区推薦とする。

**I 部ダブルス**

男子				女子			
優勝	佐藤晴虎	いわき湯本	優勝	國井果林	いわき湯本		
	阿部颯真			中山美空			
準優勝	石井大雅	磐城桜が丘	準優勝	田仲美優	いわき湯本		
	土方威人			唐橋季里			
第3位	佐藤幸大	平工	第3位	水田結夢	磐城		
	秋山恵澄			鈴谷佐和子			
第4位	阿部秋斗	磐城農	第4位	田久緋真	いわき光洋		
	阿部光汰	いわき総合		柴野海音			
第5位	佐藤歩夢	いわき光洋	第5位	若松美佑	いわき湯本		
	吉田大育			唐崎由奈			
第6位	安斉太喜	いわき湯本	第6位	新妻瑚子	磐城		
	山木惺太	磐城		佐藤結花			
第7位	阿部希亜斗	いわき総合	第7位	塩田華菜	いわき光洋		
	小泉歩夢			岩本未羽			
第8位	増子裕人	磐城桜が丘	第8位	八幡菜菜	いわき光洋		
	堀川惺也			小貫滯	磐城農		
第9位	大橋宏哉	いわき総合	第9位	吉田花凜	いわき光洋		
	松本竜弥			刈込結愛			
第10位	森田博翔	磐城	第10位	荒彩音	磐城農		
	森田智稀			堀川空来			
第11位	鈴木諒真	いわき湯本	第11位	緑川結菜	いわき湯本		
	植松楓河			佐久間美帆			
第12位	田中拓海	磐城桜が丘	第12位	関根莉夢	いわき湯本		
	武田海笙			鈴木まつり			
第13位							

男子第9位、女子6位まで県大会出場

※男子 櫛田翼・佐藤陽翔(いわき湯本・東日本昌平)

女子 草野・安藤(磐城)、大和田・高木、樋田・安藤(磐城桜が丘)を地区推薦とする。

## Ⅱ部シングルス

男子			女子		
優勝	土方威人	磐城桜が丘	優勝	小澤唯	平商
準優勝	矢吹一翔	磐城桜が丘	準優勝	大竹心遥	磐城緑蔭
第3位	須藤律稀	いわき光洋	第3位	児玉珠星	東日大昌平
第4位	蛭田晴大	いわき光洋	第4位	大平雅希	いわき光洋

## Ⅱ部ダブルス

男子			女子		
優勝	矢吹一翔	磐城桜が丘	優勝	金成蒼海	磐城桜が丘
	富田琉聖			小澤唯	
準優勝	蛭田晴大	いわき光洋	準優勝	志賀郁花	いわき光洋
	佐藤陽斗			大竹心遥	
第3位	石川大馳	いわき光洋	第3位	鈴木若菜	いわき光洋
	須藤律稀			佐川綾	
第4位	東優成	磐城桜が丘	第4位	菅野真生	いわき光洋
	砂子由行			大平雅希	
第5位	浅見寧	いわき湯本	第5位	寺西さくら	磐城農
	仲田愛弥			酒井優	
第6位	渡邊徠斗	いわき総合	第6位	尾高陽桜里	いわき総合
	立川優			佐藤友佳	
第7位	高木暖	平工			
	北郷寿弥				
第8位	鈴木瞬	平工			
	高木琉翔				
第9位	徳田晟	磐城桜が丘			
	坂本遼				

男子第9位、女子第6位まで県大会出場

少年男子 I 部シングルス

県大会 枠：10名

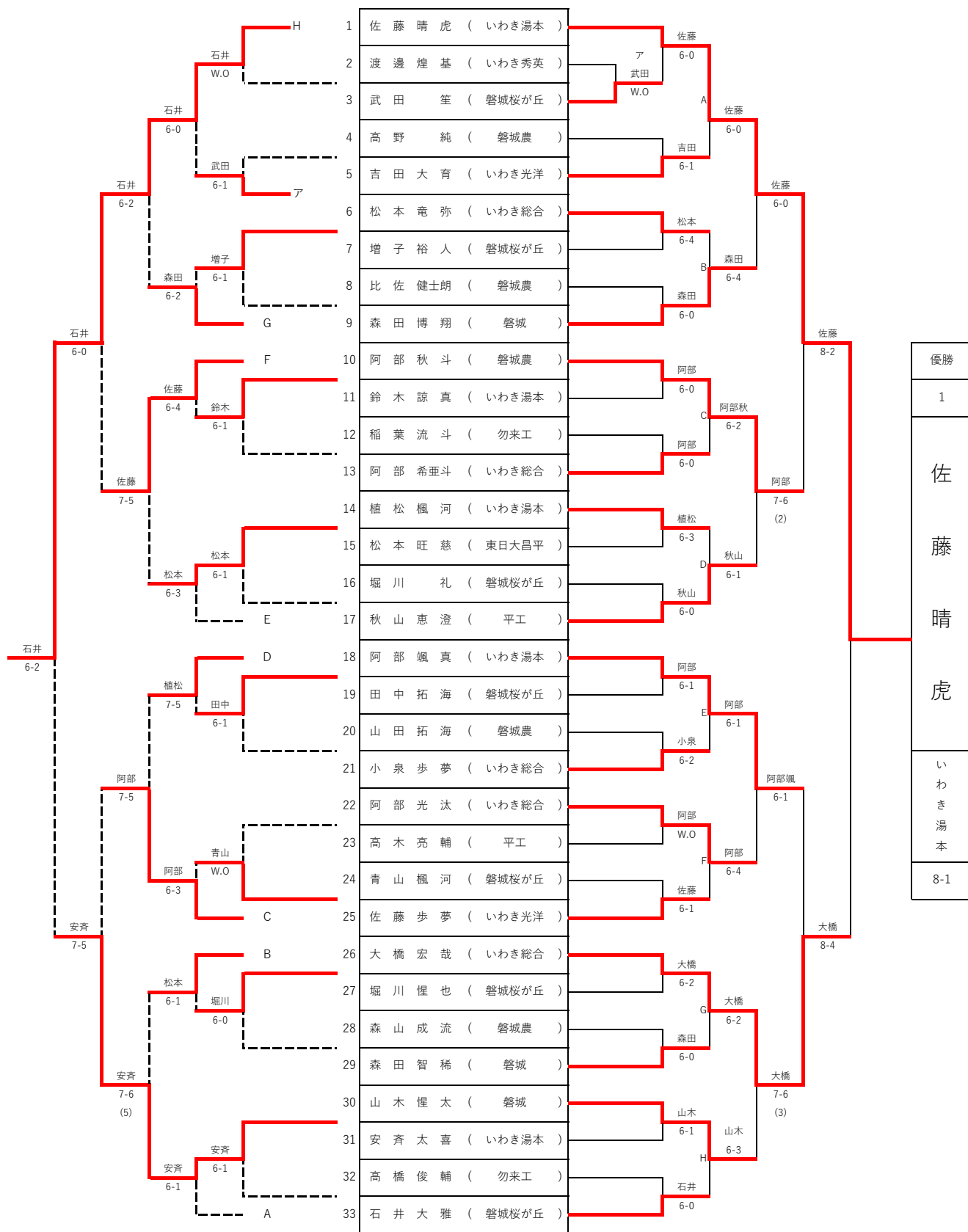

優勝
1
佐藤晴虎
いわき湯本
8-1

少年女子 I 部シングルス

県大会枠：6名

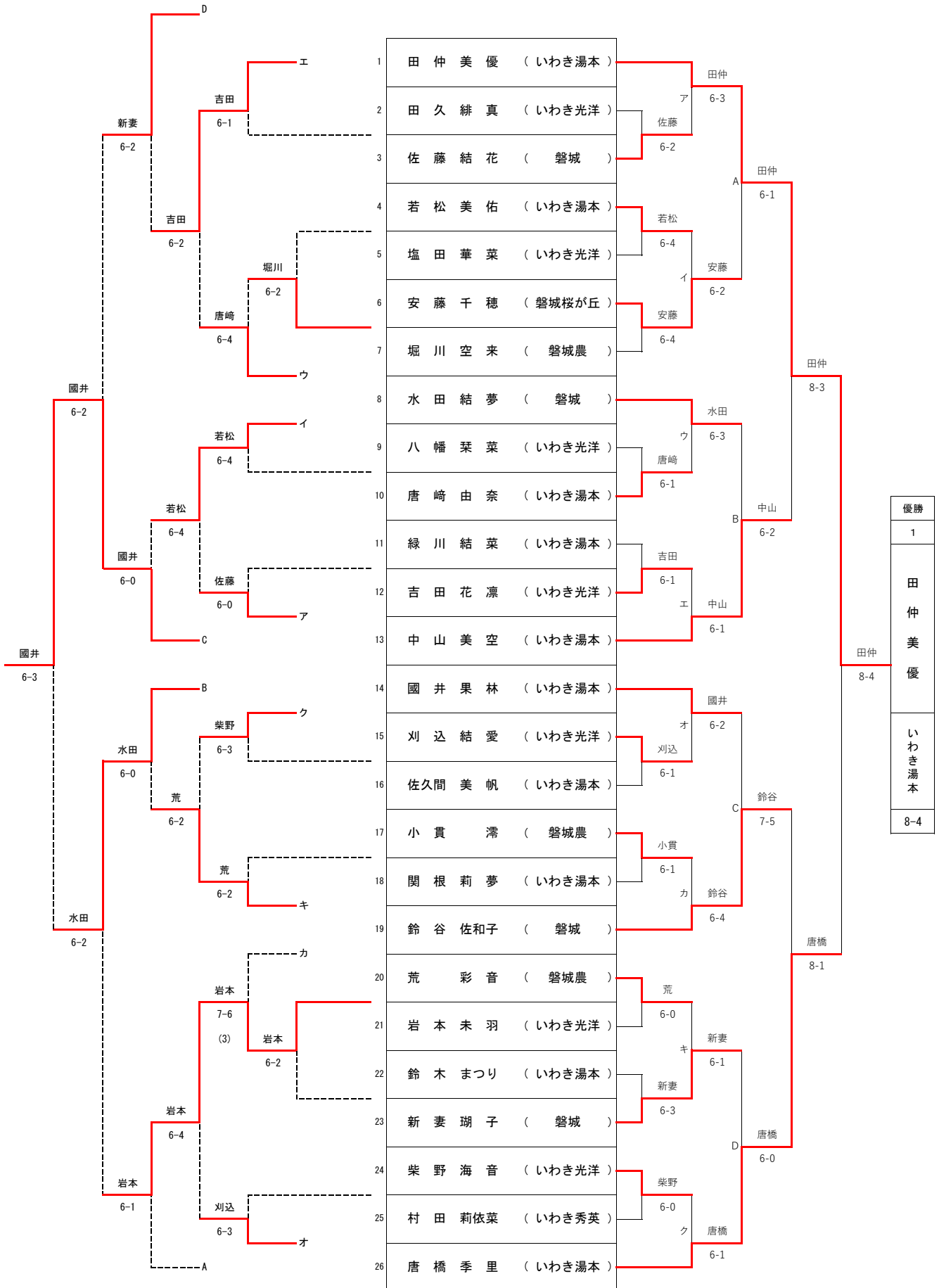

# 少年男子 I 部ダブルス

県大会枠：9名

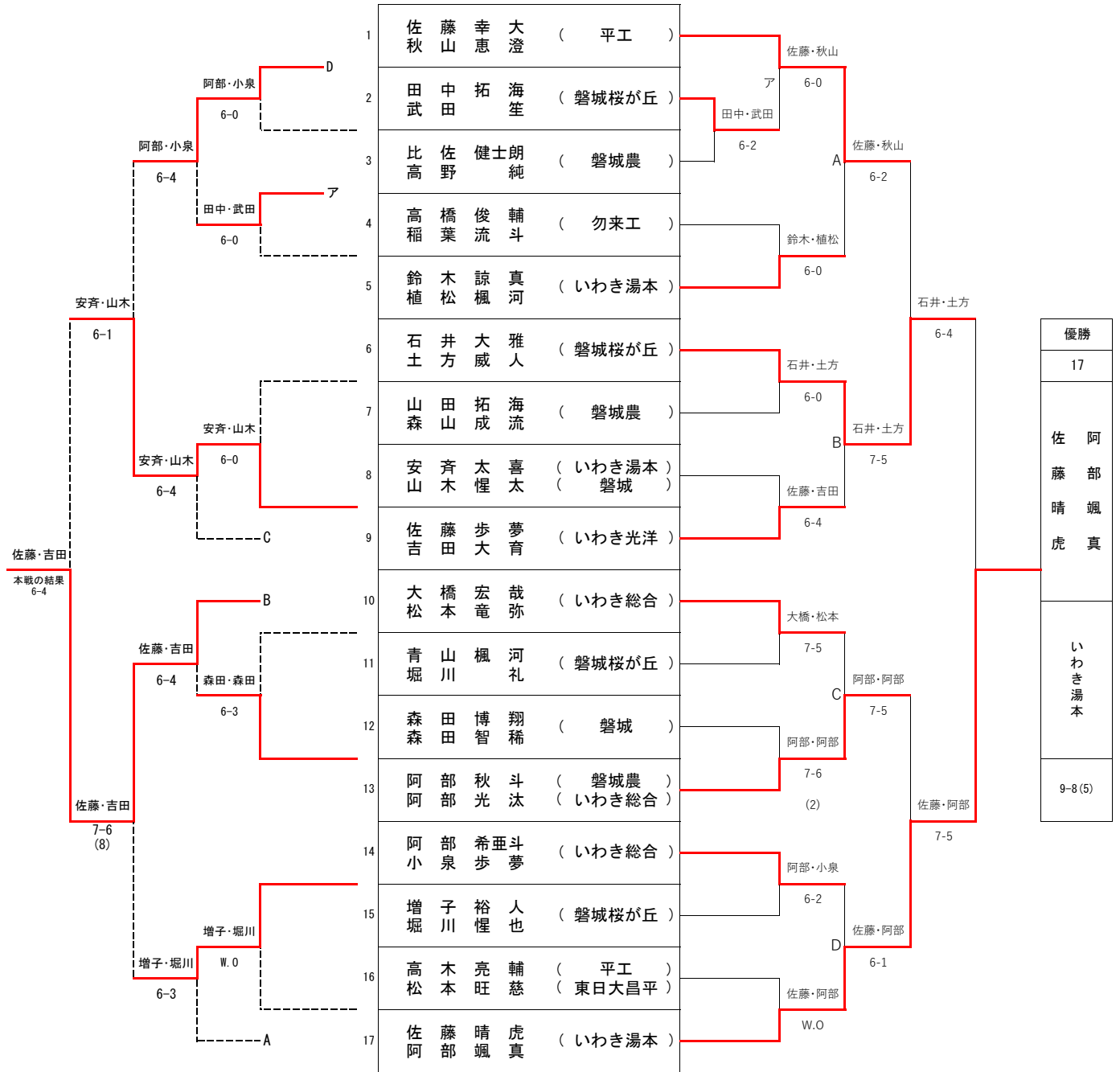

## 少年女子 I 部ダブルス

県大会枠：6ペア

予選リーグ Aブロック

		1	2	3	勝敗	取得ゲーム率	順位
1	田 仲 美 優 唐 橋 季 里 ( いわき湯本 )	/	6-2	6-0	2-0		1
2	八 幡 栞 菜 小 貫 滯 滯 ( いわき光洋 ) ( 磐城農 )	2-6	/	7-5	1-1		2
3	緑 川 結 菜 佐 久 間 美 帆 ( いわき湯本 )	0-6	5-7	/	0-2		3

予選リーグ Bブロック

		4	5	6	勝敗	取得ゲーム率	順位
4	國 井 果 林 中 山 美 空 ( いわき湯本 )	/	6-2	6-1	2-0		1
5	吉 田 花 凜 刈 込 結 愛 ( いわき光洋 )	2-6	/	4-6	0-2		3
6	新 妻 瑚 子 佐 藤 結 花 ( 磐城 )	1-6	6-4	/	1-1		2

予選リーグ Cブロック

		7	8	9	勝敗	取得ゲーム率	順位
7	水 田 結 夢 鈴 谷 佐 和 子 ( 磐城 )	/	6-1	6-0	2-0		1
8	塩 田 華 菜 岩 本 未 羽 ( いわき光洋 )	1-6	/	6-1	1-1		2
9	関 根 莉 夢 鈴 木 ま つ り ( いわき湯本 )	0-6	6-1	/	0-2		3

予選リーグ Dブロック

		10	11	12	勝敗	取得ゲーム率	順位
10	荒 川 彩 音 堀 川 空 来 ( 磐城農 )	/	6-3	1-6	1-1	0.438	3
11	若 松 美 佑 唐 崎 由 奈 ( いわき湯本 )	3-6	/	6-3	1-1	0.500	2
12	田 久 緋 真 柴 野 海 音 ( いわき光洋 )	6-1	3-6	/	1-1	0.563	1

順位決定トーナメント

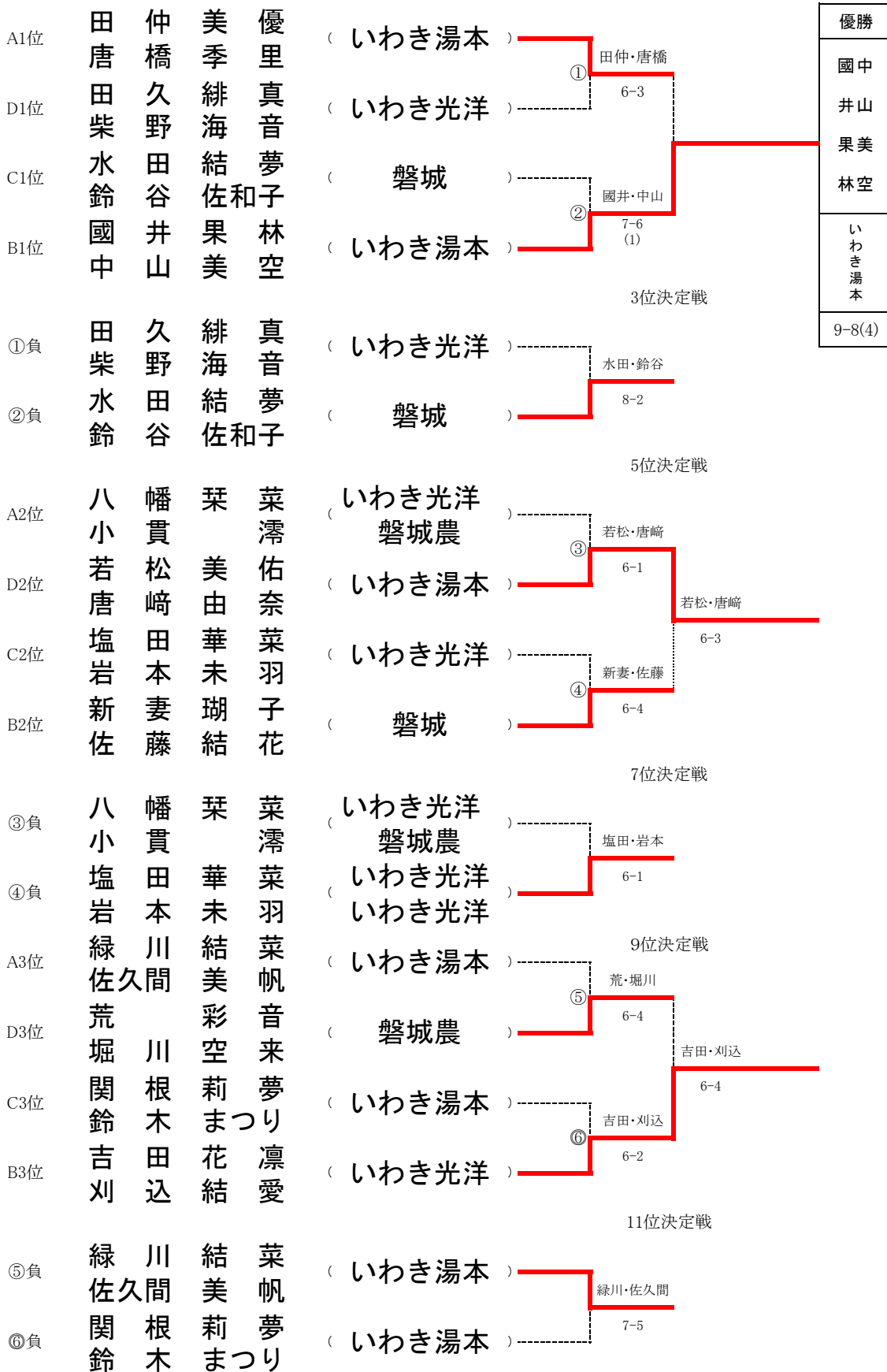

A1位

D1位

C1位

B1位

①負

②負

A2位

D2位

C2位

B2位

③負

④負

A3位

D3位

C3位

B3位

⑤負

⑥負

田唐 仲橋 美季 優里  
 柴久 緋海 真音  
 水野 田海 真音  
 鈴谷 田結 夢子  
 國中 井山 果美 林空

田柴 久野 緋海 真音  
 水鈴 田谷 田結 夢子  
 鈴谷 田谷 佐和子

八小 幡貫 栞 菜滯  
 若唐 貫松 美由 佑奈  
 塩岩 田本 華未 菜羽  
 新佐 藤妻 瑚結 子花

八小 幡貫 栞 菜滯  
 塩岩 田本 華未 菜羽  
 緑佐 久間 美彩 帆音  
 久間 川彩 空莉 来夢

関鈴 吉田 根木 田込  
 吉田 根木 田込  
 緑佐 久間 川根 木  
 関鈴 吉田 根木 田込

緑佐 久間 川根 木  
 関鈴 吉田 根木 田込

(いわき湯本)

(いわき光洋)

(磐城)

(いわき湯本)

(いわき光洋)

(磐城)

(いわき光洋)

(いわき湯本)

(いわき光洋)

(磐城)

(いわき光洋)

(いわき光洋)

(いわき湯本)

(磐城農)

(いわき湯本)

(いわき光洋)

(いわき湯本)

(いわき湯本)



男子II部シングルス

1	土方 威人 (磐城桜が丘)		土方
2	堀内 陽 (いわき光洋)		6-0
3	立川 優 (いわき総合)	立川	6-4
4	高木 琉翔 (平工)		土方
5	新妻 悠希 (磐城農)	新妻	6-2
6	徳田 光晟 (磐城桜が丘)		徳田
7	佐藤 陽斗 (いわき光洋)		6-2
8	富田 琉聖 (磐城桜が丘)		7-6 (6)
9	吉田 郁也 (いわき光洋)	富田	6-0
10	末永 海人 (磐城農)		土方
11	北郷 寿弥 (平工)	北郷	6-2
12	須藤 律稀 (いわき光洋)		6-2
13	坂本 遼翔 (磐城桜が丘)	須藤	6-2
14	浅見 寧 (いわき湯本)		6-3
15	矢吹 一翔 (磐城桜が丘)		須藤
16	関川 陽仁 (磐城農)		6-1
17	中山 直 (いわき光洋)	中山	6-3
18	砂子 由行 (磐城桜が丘)		矢吹
19	鈴木 瞬 (平工)	砂子	6-2
20	阿部 陽 (いわき光洋)		砂子
21	渡邊 徠斗 (いわき総合)	渡邊	6-0
22	高木 暖 (平工)		7-6 (3)
23	仲田 愛弥 (いわき湯本)	高木	7-5
24	東 優成 (磐城桜が丘)		矢吹
25	石川 大馳 (いわき光洋)	東	6-0
26	芳賀 友哉 (磐城桜が丘)		6-1
27	井上 祐希 (磐城農)	芳賀	6-2
28	蛭田 晴大 (いわき光洋)		蛭田
			6-1
			6-0
			6-2
			7-5

女子II部シングルス

1	大竹心遥 ( 磐城緑蔭 )			大竹
2	菅野真生 ( いわき光洋 )		菅野	6-1
3	酒井優 ( 磐城農 )		7-6 (3)	
4	児玉珠星 ( 東日大昌平 )		児玉	
5	金成蒼海 ( 磐城桜が丘 )		6-1	児玉
6	鈴木若菜 ( いわき光洋 )			6-2
7	佐藤友佳 ( 磐城 )		佐藤	
			7-5	
8	佐川綾菜 ( いわき光洋 )			
				大平
9	尾高陽桜里 ( いわき総合 )		大平	6-1
10	大平雅希 ( いわき光洋 )		6-0	
				小澤
11	寺西さくら ( 磐城農 )			6-3
			志賀	
12	志賀郁花 ( いわき光洋 )		7-6 (4)	小澤
13	小澤唯 ( 平商 )			7-6 (3)
				小澤
				6-0

少年男子Ⅱ部ダブルス

県大会枠：9ペア

予選リーグ Aブロック

		1	2	3	勝敗	取得ゲーム率	順位
1	矢吹一翔 富田琉聖 (磐城桜が丘)	/	6-0	6-0	2-0		1
2	鈴木瞬 高木琉翔 (平工)	0-6	/	6-1	1-1		2
3	吉田郁也 中山也直 (いわき光洋)	0-6	1-6	/	0-2		3

予選リーグ Bブロック

		4	5	6	勝敗	取得ゲーム率	順位
4	蛭田晴大 佐藤陽斗 (いわき光洋)	/	6-1	6-0	2-0		1
5	東砂優成 子由成行 (磐城桜が丘)	1-6	/	6-2	1-1		2
6	井上祐希 末永海人 (磐城農)	0-6	2-6	/	0-2		3

予選リーグ Cブロック

		7	8	9	勝敗	取得ゲーム率	順位
7	渡邊徠斗 立川優 (いわき総合)	/	2-6	6-1	1-1		2
8	高木暖 北郷寿弥 (平工)	6-2	/	6-1	2-0		1
9	阿部陽 堀内陽陽 (いわき光洋)	1-6	1-6	/	0-2		3

予選リーグ Dブロック

		10	11	12	13	勝敗	取得ゲーム率	順位
10	浅見寧 仲田愛弥 (いわき湯本)	/	6-3	6-4	5-7	2-1	0.548	2
11	新関悠希 妻川陽仁 (磐城農)	3-6	/	3-6	6-7 (3)	0-3		4
12	石川大律 須藤大稀 (いわき光洋)	4-6	6-3	/	6-3	2-1	0.571	1
13	徳田光晟 坂本光翔 (磐城桜が丘)	7-5	7-6 (3)	3-6	/	2-1	0.500	3



## 少年女子Ⅱ部ダブルス

県大会枠：6ペア

予選リーグ Aブロック

		1	2	3	勝敗	取得ゲーム率	順位
1	金成 蒼海 (磐城桜が丘) 小澤 唯 (平商)		6-1	6-1	2-0		1
2	菅野 真生 (いわき光洋) 大平 雅希	1-6		6-2	1-1		2
3	尾高 陽桜里 (いわき総合) 佐藤 友佳 (磐城)	1-6	2-6		0-2		3

予選リーグ Bブロック

		4	5	6	勝敗	取得ゲーム率	順位
4	鈴木 若菜 (いわき光洋) 佐川 綾菜		×	○	1-1		2
5	志賀 郁花 (いわき光洋) 大竹 心遥 (磐城緑蔭)	○		○	2-0		1
6	寺西 さくら (磐城農) 酒井 優	×	×		0-2		3

順位決定トーナメント

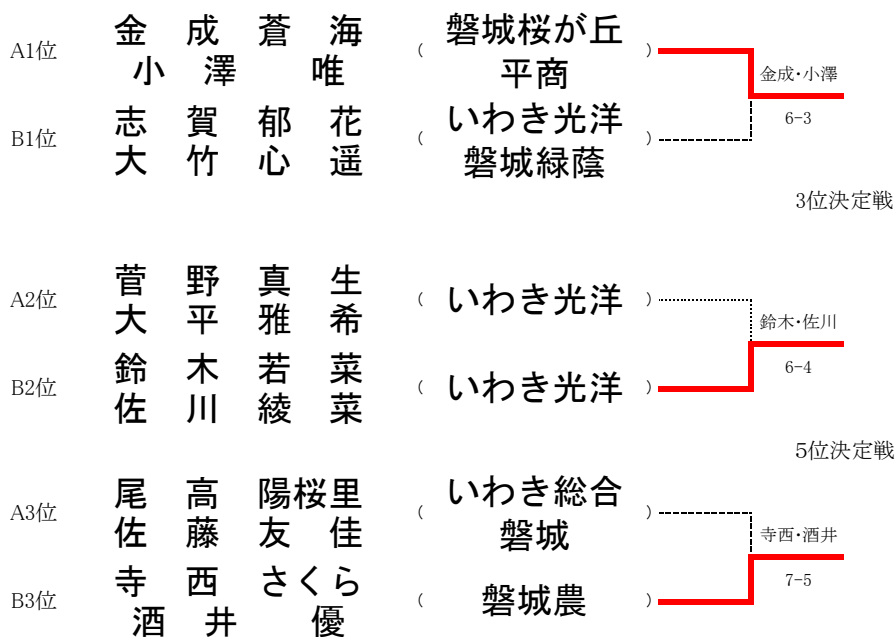

## 少年男子 I 部シングルス 順位決定戦

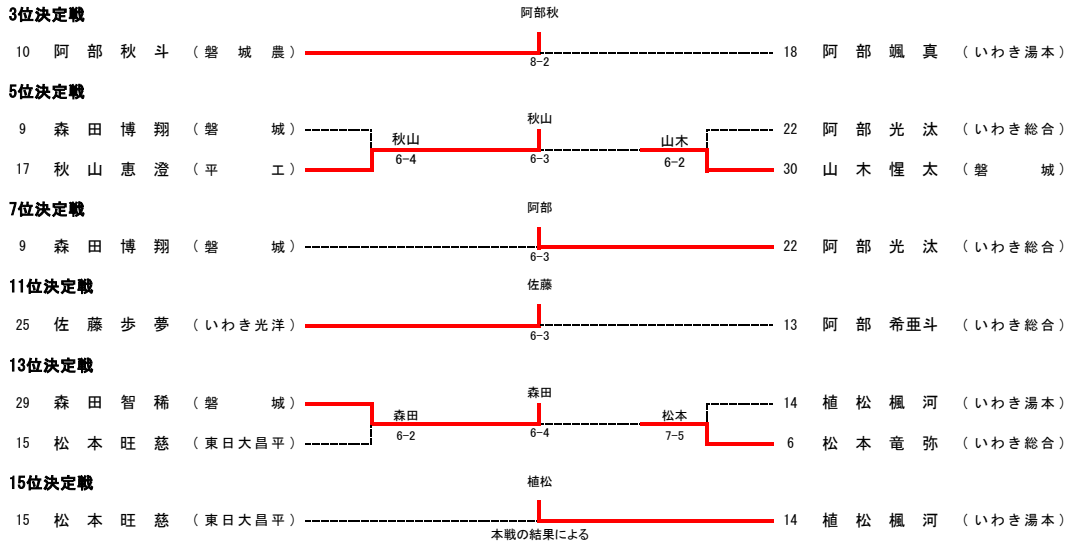

## 少年男子 I 部ダブルス 順位決定戦

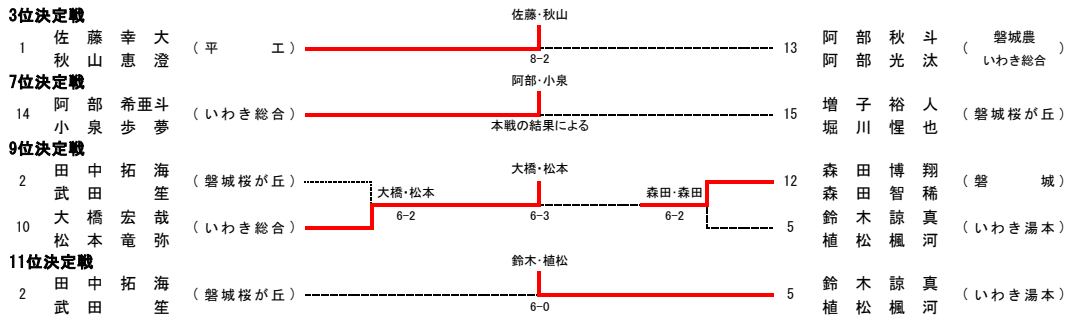

## 少年女子 I 部シングルス 順位決定戦

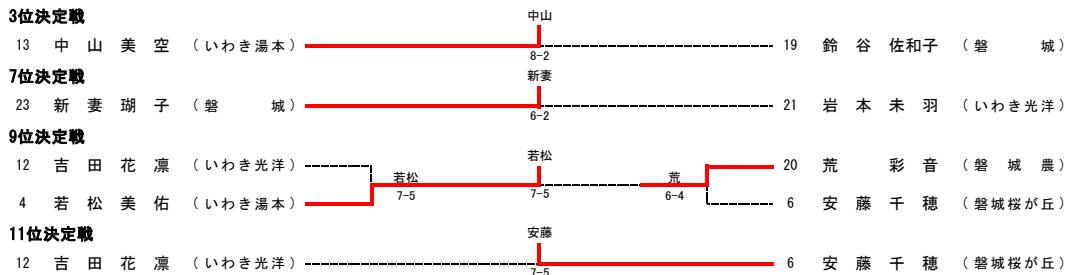

## 少年男子 II 部シングルス 順位決定戦

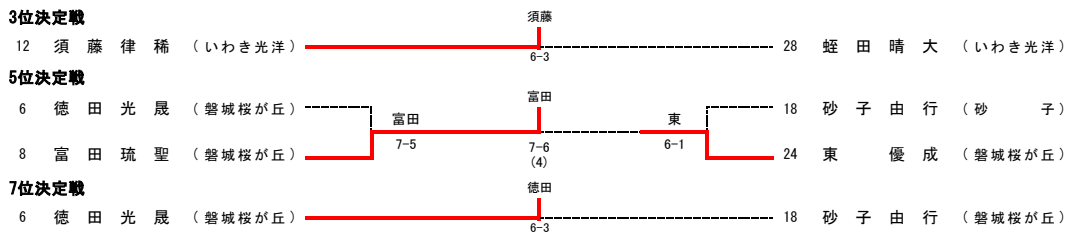

## 少年女子 II 部シングルス 順位決定戦

