

# 公式記録

## 2022年いわきジュニアテニス選手権大会 ( U16・U14・U12 )

期 日 令和4年3月20日(日) 21日(月・祝)  
予備日 3月26日(土)

場 所 いわき市平テニスコート

主 催 いわきテニス協会

後 援 浜通り交通株式会社

主 管 いわきテニス協会ジュニア委員会

後 援 いわき市

### 競 技 役 員

ディレクター 鈴木 隆

レフェリー 藺 部 学

アシスタントレフェリー 松本安弘・福嶋健二

進 行 いわきテニス協会ジュニア委員会

# U16男子シングルス

《フィートインコンソレーション》

《メインドロー》

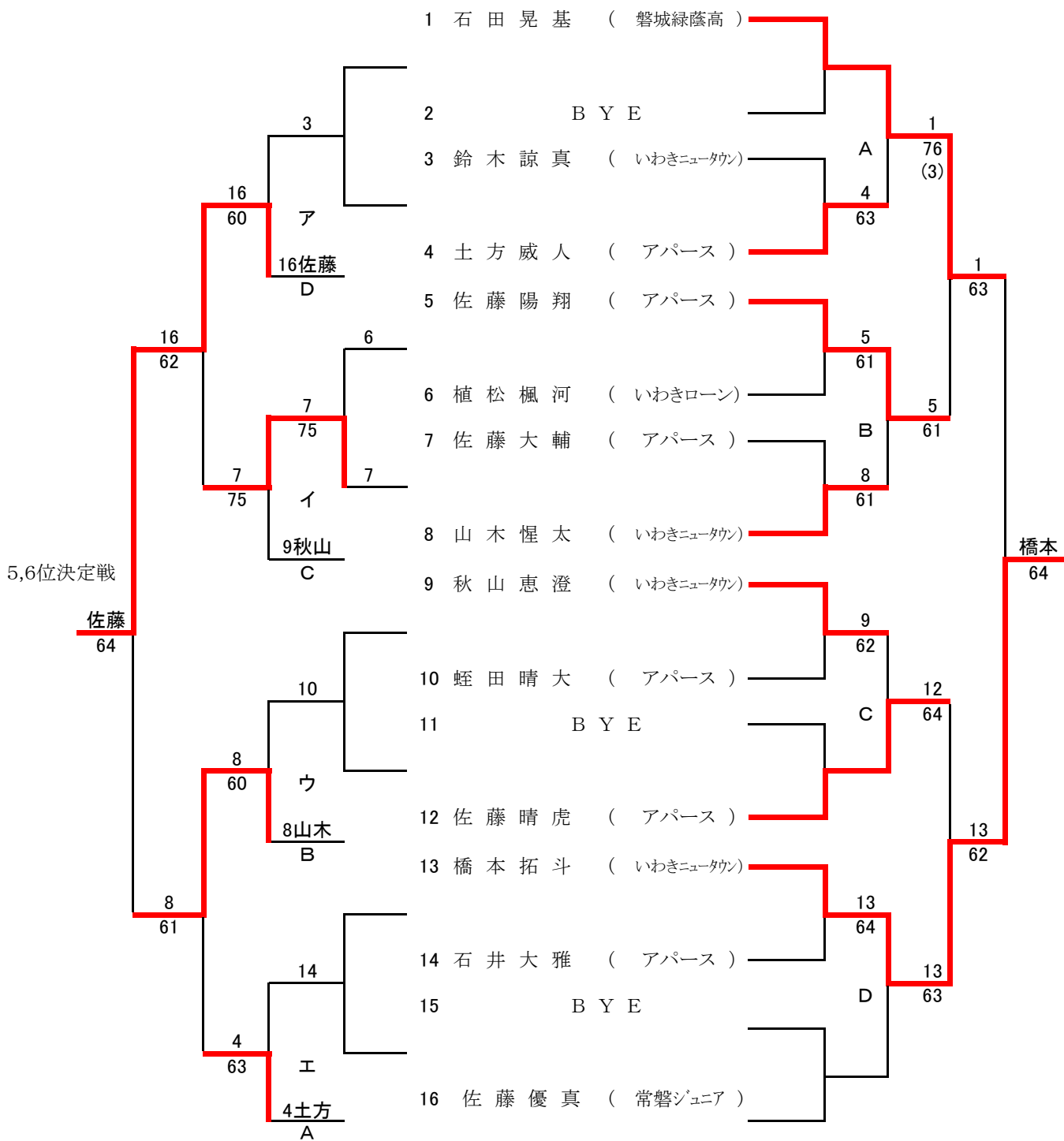

1	石田 晃基 ( 磐城緑蔭高 )			
2	B Y E			
3	鈴木 諒真 ( いわきニュータウン )	A	76 (3)	
4	土方 威人 ( アパース )	4	63	
5	佐藤 陽翔 ( アパース )			1
6	植松 楓河 ( いわきローン )	5	61	63
7	佐藤 大輔 ( アパース )	B	61	5
8	山木 惺太 ( いわきニュータウン )	8	61	61
9	秋山 恵澄 ( いわきニュータウン )			
10	蛭田 晴大 ( アパース )	9	62	橋本
11	B Y E	C	64	64
12	佐藤 晴虎 ( アパース )			13
13	橋本 拓斗 ( いわきニュータウン )			62
14	石井 大雅 ( アパース )	13	64	
15	B Y E	D	63	
16	佐藤 優真 ( 常磐ジュニア )			

シード順 1. 石田 2. 佐藤優 3、4. 佐藤晴、佐藤陽

## 3, 4位決定戦

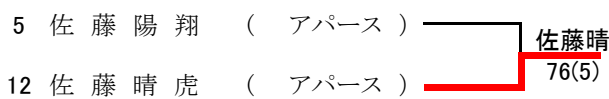

## 11,12位決定戦

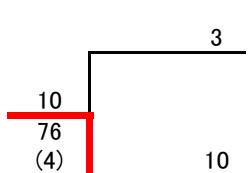

## 9,10位決定戦

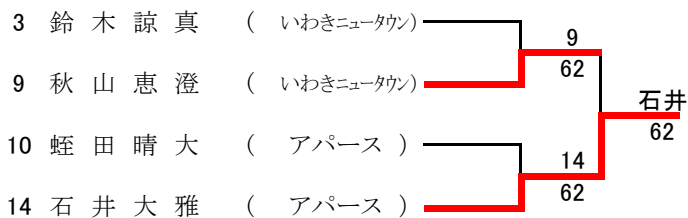

# U16女子シングルス

《メイントロー》

1 大坂芽暖 ( 磐城高 )

2 田仲美優 ( アパース )

3 大竹心遥 ( アパース )

4 高橋璃青 ( いわきローン )

5 樋田結衣 ( アパース )

6 齋藤璃子 ( いわきローン )

7 唐崎由奈 ( いわきローン )

8 安藤杏香 ( いわきニュータウン )

5,6位決定戦

田仲

62

2

75

2

4

5

5

63

7

1

63

1

64

3

60

6

61

8

62

8

63

大坂

61

シード順 1. 大坂 2. 安藤

3, 4位決定戦

3 大竹心遥 ( アパース )

6 齋藤璃子 ( いわきローン )

大竹

61

# U14男子シングルス

《フィード・インコンソレーション》

《メインドロー》

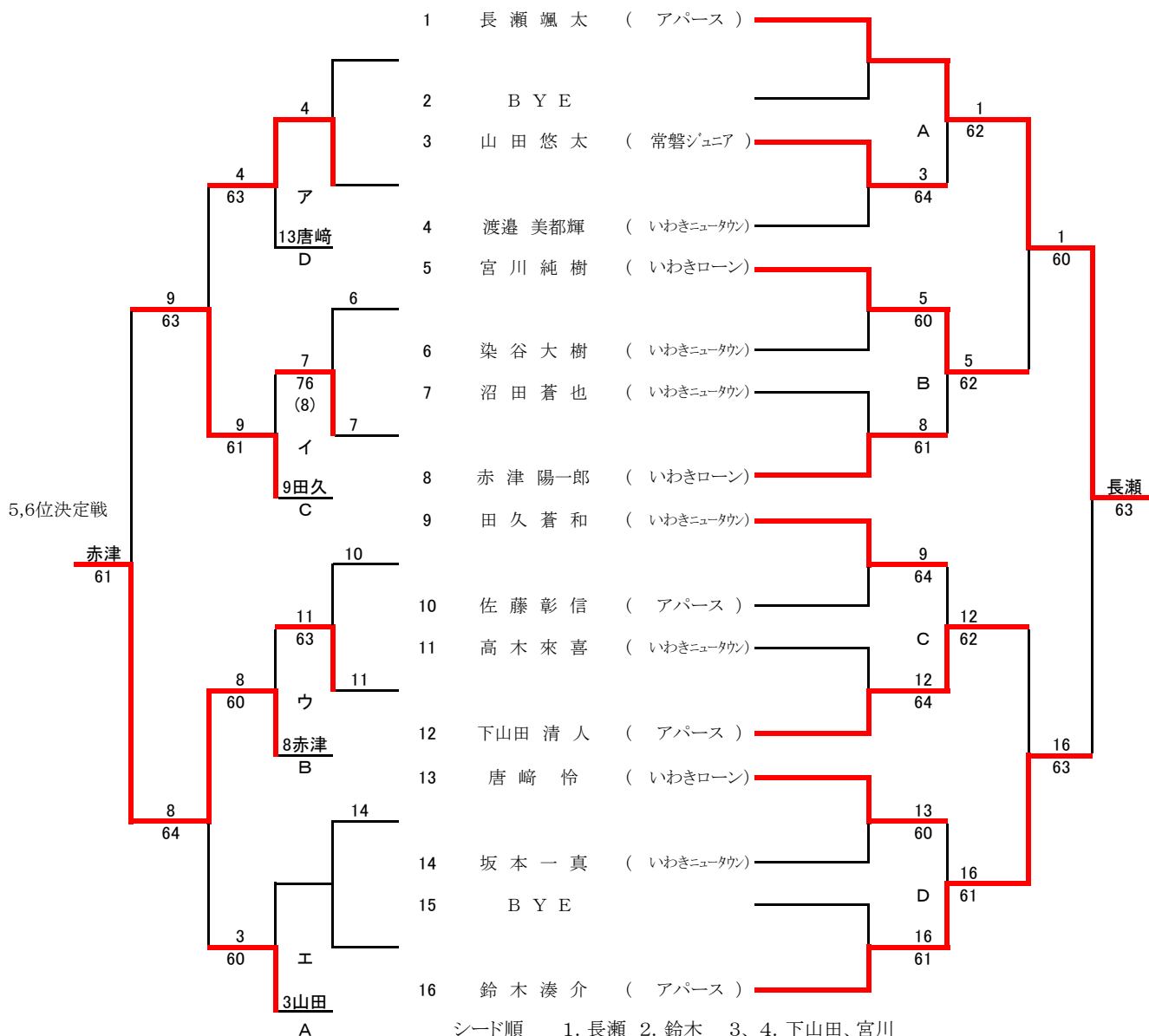

3,4位決定戦

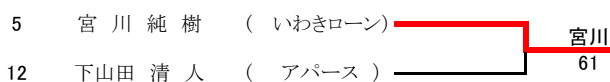

11,12位決定戦

9,10位決定戦

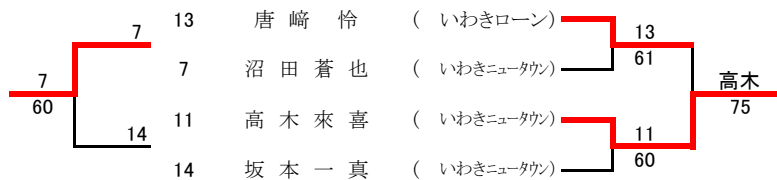

# U14女子シングルス

予選リーグ C	山添	藁谷	中村	河合	大石	勝敗			取得ゲーム率			順位
						勝	敗	得	失	差		
山添 琳野 (いわきニュータウン)	-	-	6 - 2	6 - 0	-	4	0	12	2	10	1	
藁谷 葵 (いわきニュータウン)	0 - 0 WO	-	-	-	-	0	4	0	0	0	4	
中村 萌花 (いわきローン)	2 - 6	0 - 0 WO	-	6 - 3	-	3	1	8	9	-1	2	
河合 笑理 (アパース)	0 - 6	0 - 0 WO	3 - 6	-	-	2	2	3	12	-9	3	
大石 莉楠 (いわきニュータウン)	0 - 0 WO	0 - 0 WO	0 - 0 WO	0 - 0 WO	-	0	4	0	0	0	4	

リーグ戦試合順 ①1-2 3-4 ②1-3 2-5 ③2-3 4-5 ④1-4 3-5 ⑤1-5 2-4

# U12男子シングルス

《フィートインコンソレーション》

《メインドロー》

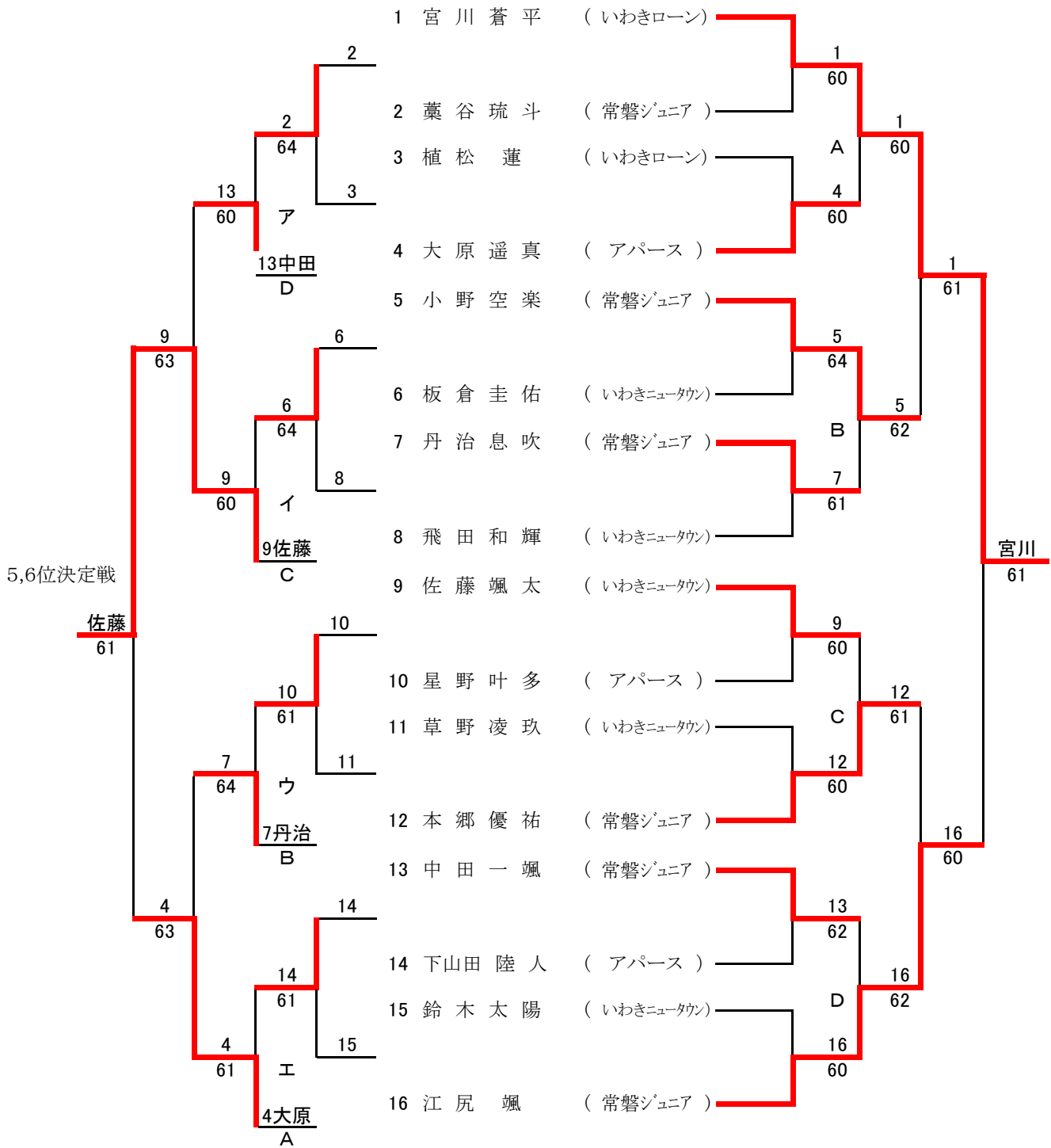

シード順 1. 宮川 2. 江尻 3、4. 本郷、小野

3, 4位決定戦

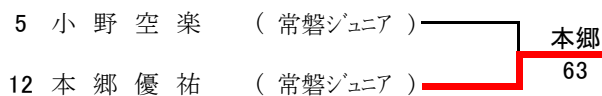

11,12位決定戦

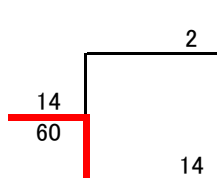

9,10位決定戦

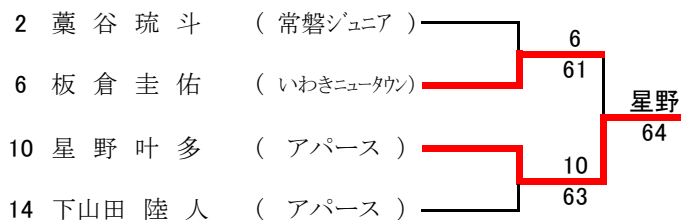

# U12女子シングルス

《ファイト・インコンソレーション》

《メインドロー》

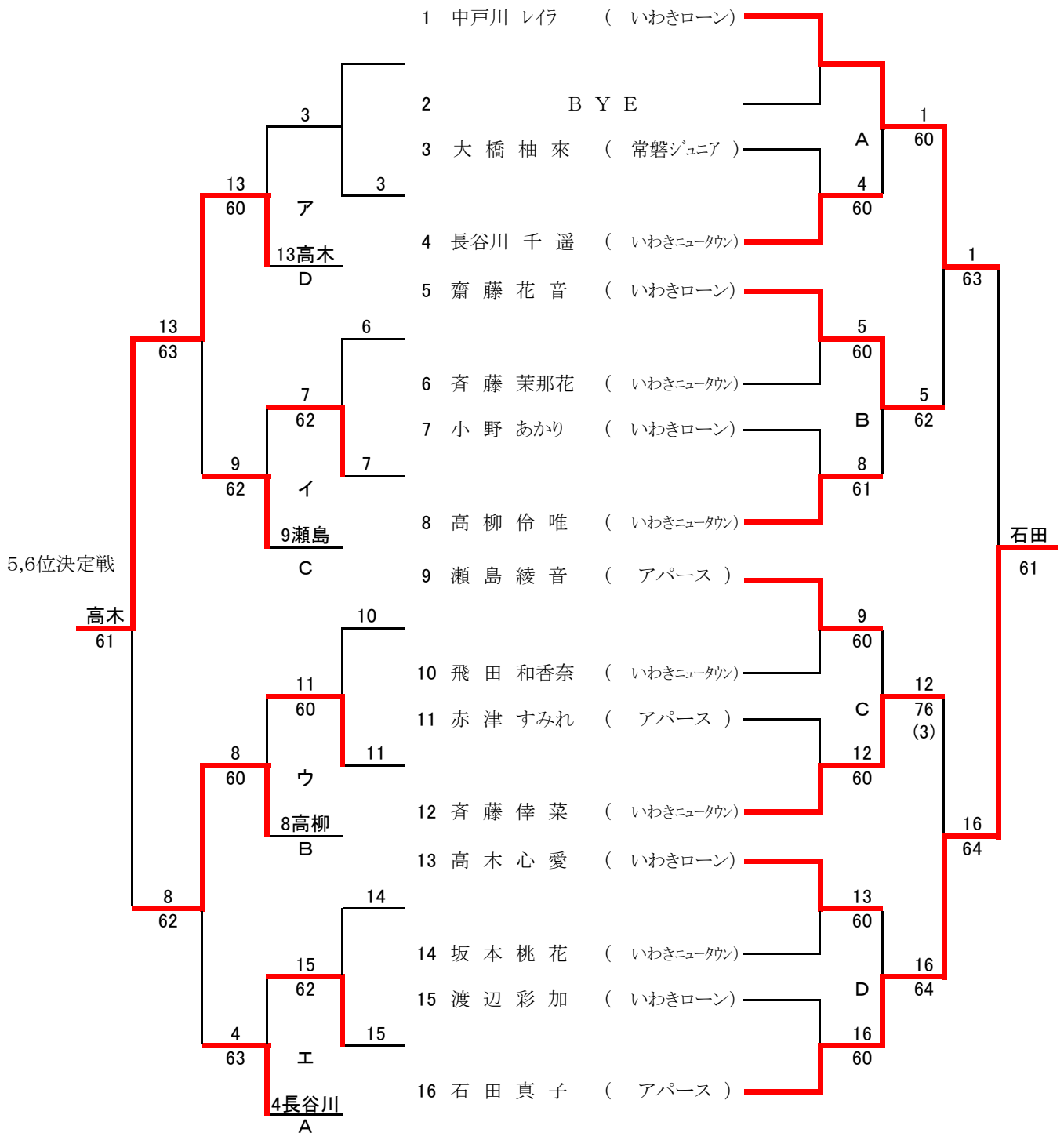

### 3, 4位決定戦

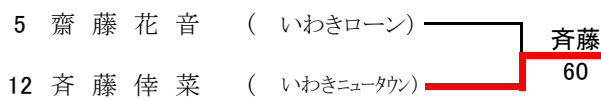

### 11,12位決定戦

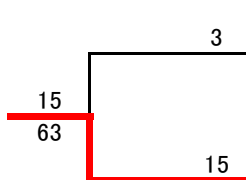

### 9,10位決定戦

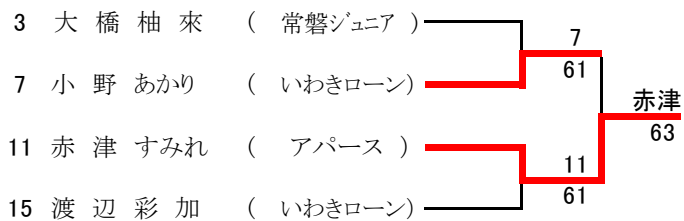

## U16男子ダブルス

A	石田 福嶋	秋山 鈴木	佐藤 土方	勝 敗	取得ゲーム率			順位
					得	失	差	
石田晃基 福嶋結志 (磐城緑蔭高/アパース)	/	6 - 1	6 - 2	2 - 0	12	3	9	1
秋山恵澄 鈴木諒真 (いわきニュータウン)	1 - 6	/	1 - 6	0 - 2	2	12	-10	3
佐藤晴虎 土方威人 (アパース)	2 - 6	6 - 1	/	1 - 1	8	7	1	2

B	榎田 佐藤	石井 蛭田	橋本 山木	勝 敗	取得ゲーム率			順位
					得	失	差	
榎田翼 佐藤陽翔 (アパース)	/	6 - 1	4 - 6	1 - 1	10	7	3	2
石井大雅 蛭田晴大 (アパース)	1 - 6	/	1 - 6	0 - 2	2	12	-10	3
橋本拓斗 山木惺太 (いわきニュータウン)	6 - 4	6 - 1	/	2 - 0	12	5	7	1

リーグ戦試合順 ①1-2 ②2-3 ③1-3

### 順位決定戦

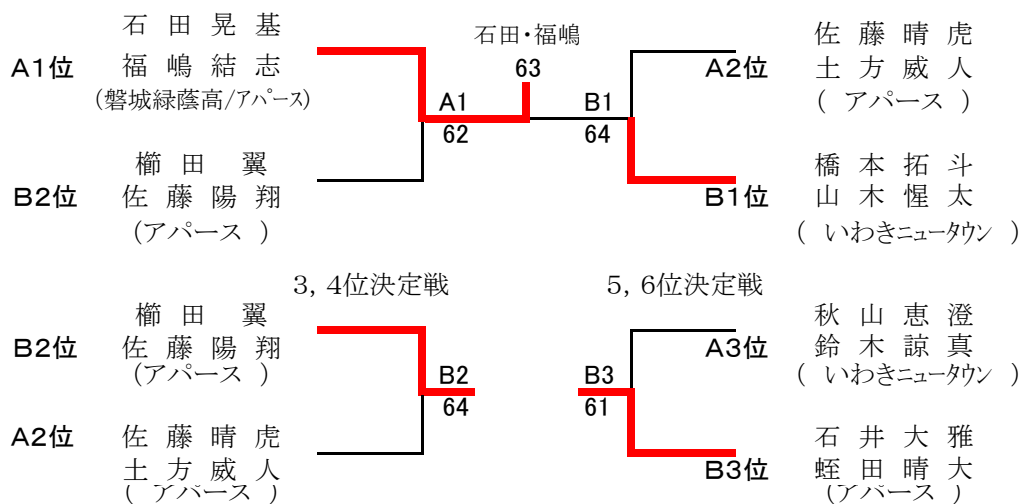

## U16女子ダブルス

B	鈴木 富山	田仲 安藤	齋藤 唐崎	大竹 樋田	大坂 安藤	勝 敗	取得ゲーム率			順位
							得	失	差	
鈴木心彩 富山ひなた (いわきNT/アパース)	/	6 - 0	6 - 1	6 - 0	3 - 6	3 - 1	21	7	14	2
田仲美優 安藤凜音 (アパース)	0 - 6	/	3 - 6	7 - 5	1 - 6	1 - 3	11	23	-12	4 ※
齋藤璃子 唐崎由奈 (いわきローン)	1 - 6	6 - 3	/	4 - 6	1 - 6	1 - 3	12	21	-9	3
大竹心遥 樋田結衣 (アパース)	0 - 6	5 - 7	6 - 4	/	0 - 6	1 - 3	11	23	-12	5 ※
大坂芽暖 安藤杏香 (磐城高/いわきNT)	6 - 3	6 - 1	6 - 1	6 - 0	/	4 - 0	24	5	19	1

リーグ戦試合順 ①1-2 3-4 ②1-3 2-5 ③2-3 4-5 ④1-4 3-5 ⑤1-5 2-4

※対戦結果

## U14男子ダブルス

A	山田 長瀬	沼田 高木	宮川 鎌田	勝敗	取得ゲーム率			順位
					得	失	差	
山田和輝 長瀬颯太 (アパース)		6 - 0	6 - 3	2 - 0	12	3	9	1
沼田蒼也 高木來喜 (いわきニュータウン)	0 - 6		0 - 6	0 - 2	0	12	-12	3
宮川純樹 鎌田和至 (いわきローン)	3 - 6	6 - 0		1 - 1	9	6	3	2

リーグ戦試合順 ①1-2 ②2-3 ③1-3

B	金成 渡辺	下山田 佐藤	唐崎 赤津	渡邊 田久	勝敗	取得ゲーム率			順位
						得	失	差	
金成幸星 渡辺祐斗 (いわきローン/しらさわJr)		6 - 1	6 - 1	6 - 1	3 - 0	18	3	15	1
下山田清人 佐藤彰信 (アパース)	1 - 6		1 - 6	6 - 3	1 - 2	8	15	-7	3
唐崎怜 赤津陽一郎 (いわきローン)	1 - 6	6 - 1		6 - 1	2 - 1	13	8	5	2
渡邊美都輝 田久蒼和 (いわきニュータウン)	1 - 6	3 - 6	1 - 6		0 - 3	5	18	-13	4

リーグ戦試合順 ①1-2 3-4 ②1-3 2-4 ③1-4 2-3

### 順位決定戦

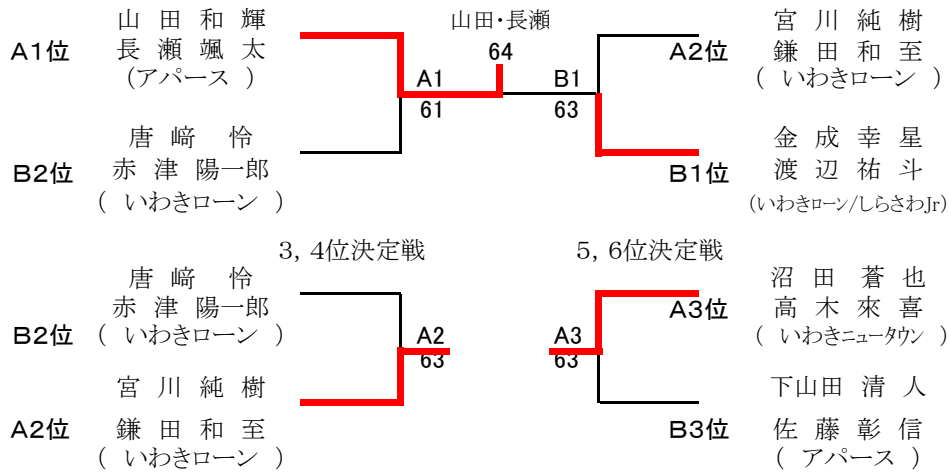

## U14女子ダブルス

B	久能 鷺	中村 河合	山添 大石	田仲 石田	金子 渡部	勝敗	取得ゲーム率			順位
							得	失	差	
久能瑠奈 鷺茉優 (KJTC/アパース)		6 - 0	— WO	3 - 6	6 - 3	3 - 1	15	9	6	2
中村萌花 河合笑理 (いわきローン/アパース)	0 - 6		— WO	2 - 6	0 - 6	1 - 3	2	18	-16	4
山添琳野 大石莉楠 (いわきニュータウン)	0 - 0 WO	0 - 0 WO		— WO	— WO	0 - 4	0	0	0	5
田仲紗衣 石田佳奈 (アパース)	6 - 3	6 - 2	0 - 0 WO		7 - 5	4 - 0	19	10	9	1
金子咲綾音 渡部里桜 (いわきローン/アパース)	3 - 6	6 - 0	0 - 0 WO	5 - 7		2 - 2	14	13	1	3

リーグ戦試合順 ①1-2 3-4 ②1-3 2-5 ③2-3 4-5 ④1-4 3-5 ⑤1-5 2-4



## U12男子ダブルス

A	宮川 藤田	鈴木 草野	本郷 中田	勝 敗	取得ゲーム率			順位
					得	失	差	
宮川 蒼平 藤田 正太郎 (いわきロン/アパース)	/	6 - 0	6 - 0	2 - 0	12	0	12	1
鈴木 太陽 草野 凌玖 (いわきニュータウン)	0 - 6	/	0 - 6	0 - 2	0	12	-12	3
本郷 優祐 中田 一颯 (常磐ジュニア)	0 - 6	6 - 0	/	1 - 1	6	6	0	2

リーグ戦試合順 ①1-2 ②2-3 ③1-3

B	小野 江尻	下山田 大原	丹治 蘆谷	佐藤 板倉	勝 敗	取得ゲーム率			順位
						得	失	差	
小野 空楽 江尻 颯 (常磐ジュニア)	/	6 - 1	6 - 1	6 - 2	3 - 0	18	4	14	1
下山田 陸人 大原 遥真 (アパース)	1 - 6	/	6 - 1	4 - 6	1 - 2	11	13	-2	3
丹治 息吹 蘆谷 琉斗 (常磐ジュニア)	1 - 6	1 - 6	/	2 - 6	0 - 3	4	18	-14	4
佐藤 颯太 板倉 圭佑 (いわきニュータウン)	2 - 6	6 - 4	6 - 2	/	2 - 1	14	12	2	2

リーグ戦試合順 ①1-2 3-4 ②1-3 2-4 ③1-4 2-3

### 順位決定戦

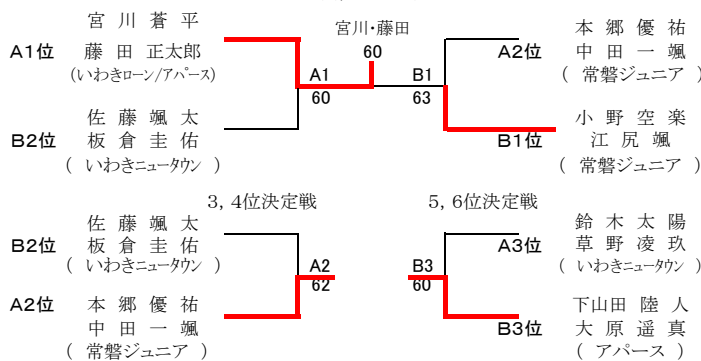

## U12女子ダブルス

A	福嶋 高橋	長谷川 坂本	中戸川 齋藤	勝 敗	取得ゲーム率			順位
					得	失	差	
福嶋 実優 高橋 瞳月 (アパース)	/	6 - 0	6 - 1	2 - 0	12	1	11	1
長谷川 千遥 坂本 桃花 (いわきニュータウン)	0 - 6	/	0 - 6	0 - 2	0	12	-12	3
中戸川 レイラ 齋藤 花音 (いわきロン)	1 - 6	6 - 0	/	1 - 1	7	6	1	2

リーグ戦試合順 ①1-2 ②2-3 ③1-3

B	斉藤 高柳	小野 赤津	石田 瀬島	高木 齋藤	勝 敗	取得ゲーム率			順位
						得	失	差	
斉藤 倅菜 高柳 伶唯 (いわきニュータウン)	/	6 - 0	7 - 6 (5)	3 - 6	2 - 1	16	12	4	2
小野 あかり 赤津 すみれ (いわきロン/アパース)	0 - 6	/	0 - 6	1 - 6	0 - 3	1	18	-17	4
石田 真子 瀬島 綾音 (アパース) (5)	6 - 7	6 - 0	/	3 - 6	1 - 2	15	13	2	3
高木 心愛 齋藤 那々子 (いわきロン)	6 - 3	6 - 1	6 - 3	/	3 - 0	18	7	11	1

リーグ戦試合順 ①1-2 3-4 ②1-3 2-4 ③1-4 2-3

### 順位決定戦

