

公式記録

平成31年いわきジュニアテニス選手権大会

期 日 平成31年3月16日（土）～3月17日（日）
（U14，U12）
場 所 いわき市平テニスコート
主 催 いわきテニス協会
主 管 いわきテニス協会ジュニア委員会
後 援 いわき市
協 賛 浜道り交通株式会社

競 技 役 員

ディレクター 鈴木 隆
レフェリー 藪 部 学
アシスタントレフェリー 福 嶋 健 二
進 行 いわきテニス協会ジュニア委員会

U14男子シングルス

《フィートインコンソレーション》

《メインドロー》

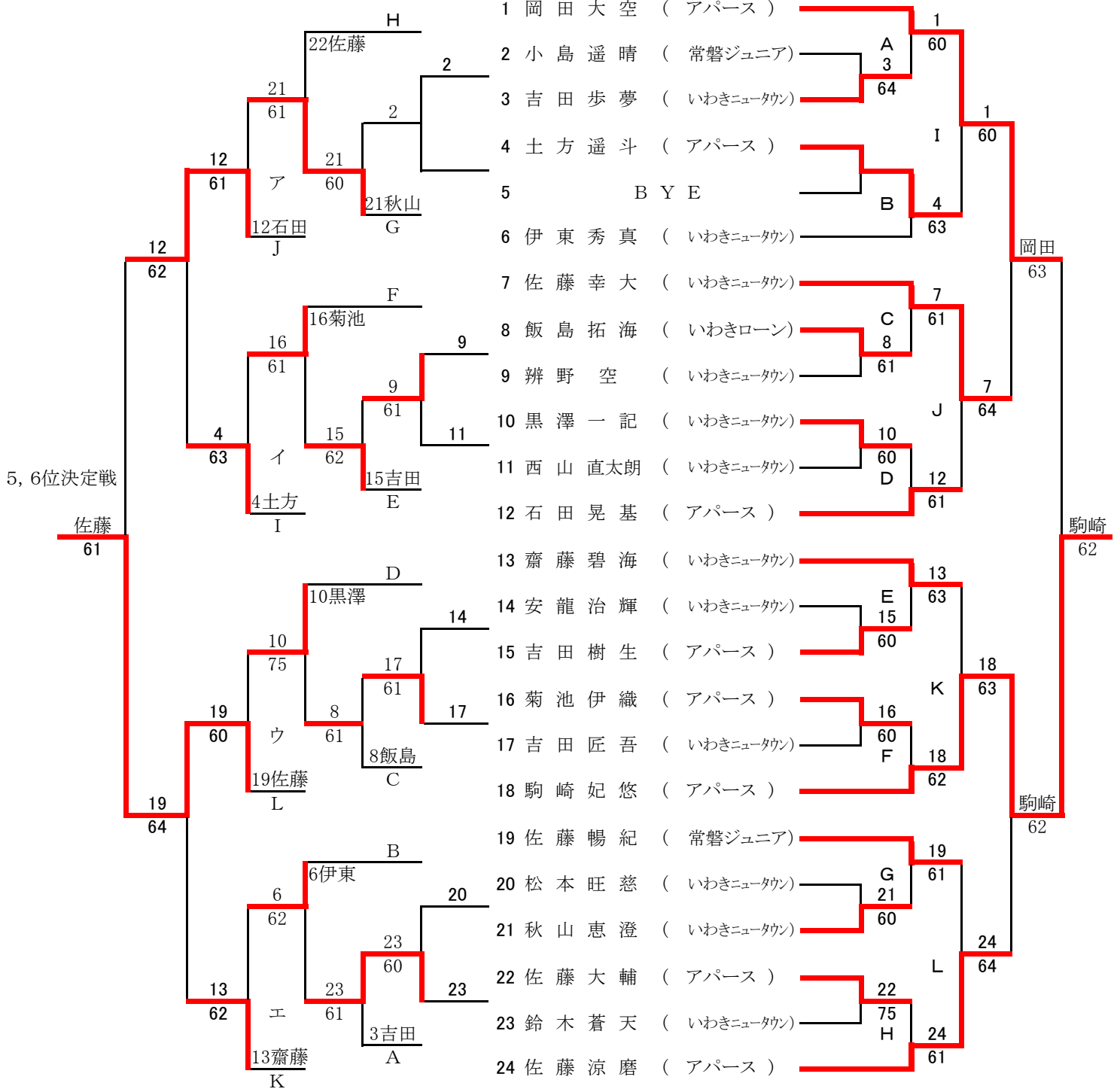

シード順 1. 岡田 2. 佐藤涼 3, 4. 佐藤幸、駒崎 5~8. 佐藤暢、石田、齋藤、伊東

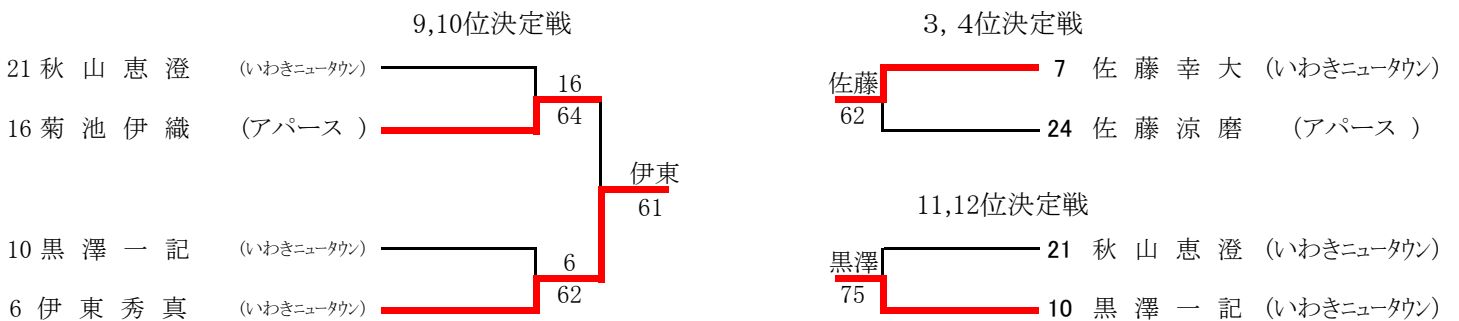

U14男子ダブルス

《フイート・インコンソレーション》

《メインドロー》

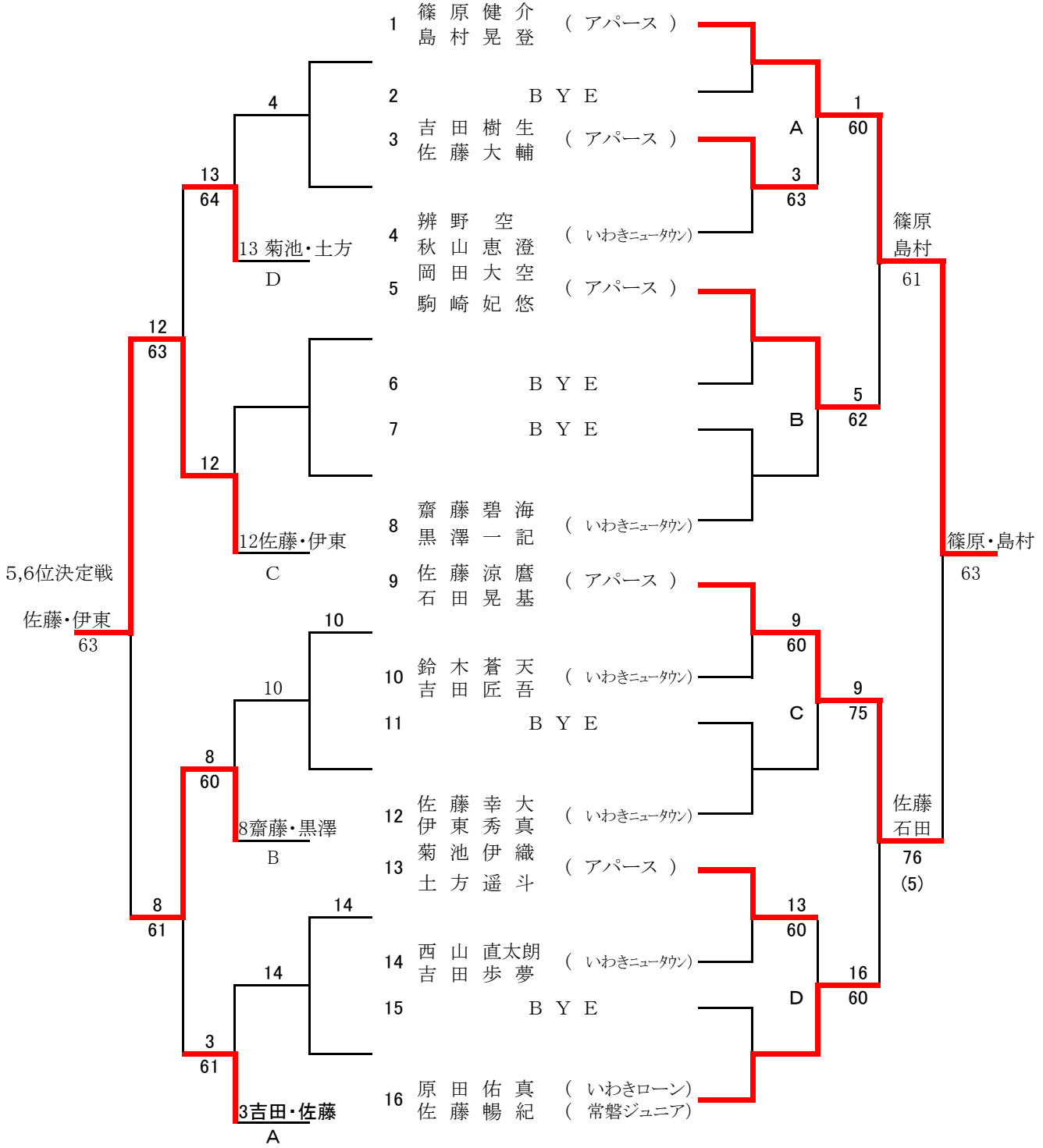

シード順 1. 篠原・島村 2. 原田・佐藤 3、4. 佐藤・伊東、岡田・駒崎

3, 4位決定戦

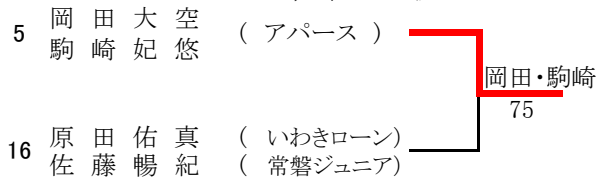

7, 8位決定戦

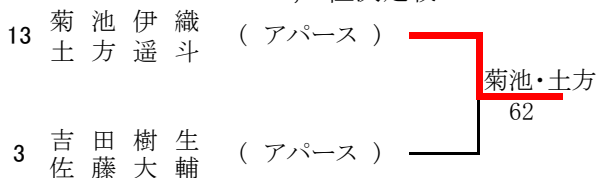

U14女子シングルス

《フィート・インコンソレーション》

《メインドロー》

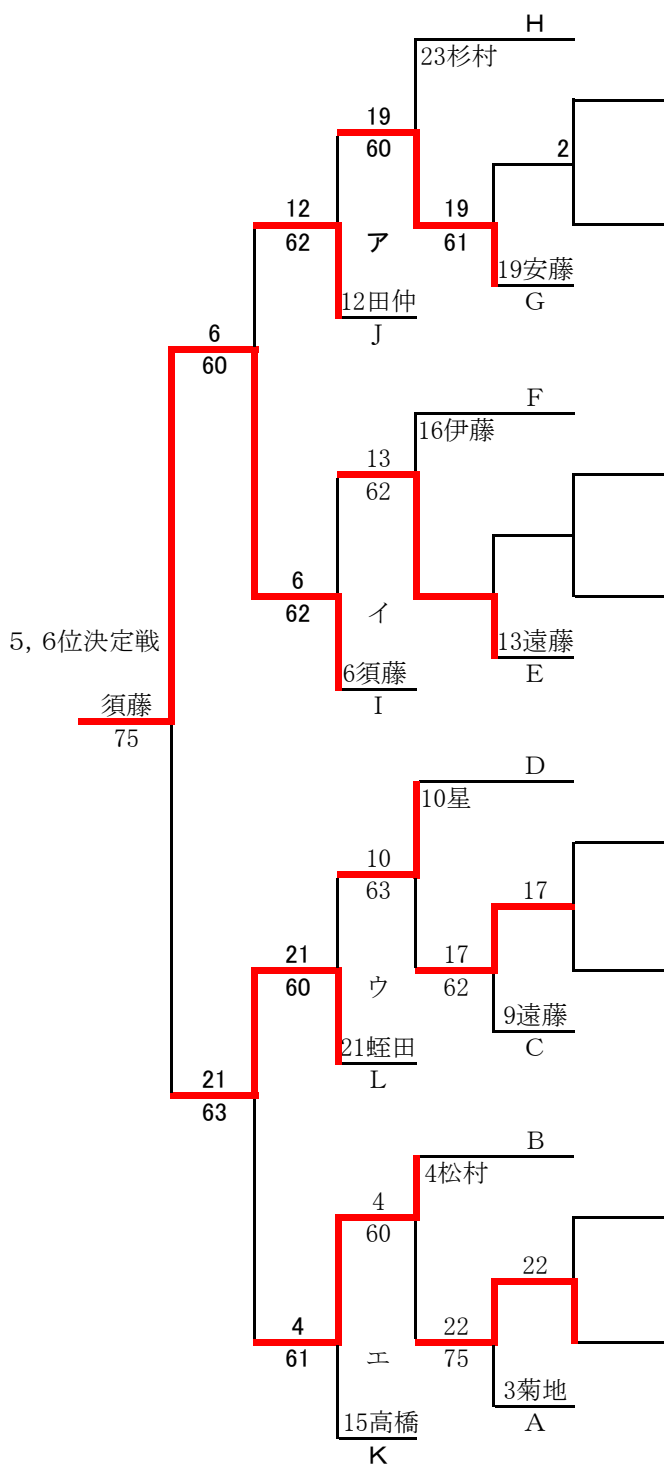

1	金子 天菜音 (いわきローン)	1
2	佐藤 結花 (いわきニュータウン)	A 3 62
3	菊地 瑠唯 (GRITふくしま)	1 60
4	松村 亜梨沙 (いわきローン)	I 60
5	B Y E	B 6 61
6	須藤 瑛梨香 (GRITふくしま)	金子 61
7	唐橋 季里 (いわきニュータウン)	7 60
8	B Y E	C 60
9	遠藤 月 (GRITふくしま)	J 7 63
10	星 美羽 (いわきニュータウン)	D 12 62
11	B Y E	山田 60
12	田仲 美優 (アパース)	15 75
13	遠藤 咲希 (アパース)	E 18 60
14	B Y E	K 16 61
15	高橋 璃青 (いわきローン)	F 18 61
16	伊藤 早織 (いわきローン)	山田 62
17	水田 結夢 (いわきニュータウン)	G 21 61
18	大坂 芽暖 (常磐ジュニア)	L 24 62
19	安藤 杏香 (いわきニュータウン)	H 24 61
20	B Y E	山田 60
21	蛭田 ひまり (アパース)	23 61
22	安藤 凜音 (アパース)	24 61
23	杉村 莉奈 (いわきニュータウン)	
24	山田 瑞葵 (アパース)	

シード順 1. 金子 2. 山田 3, 4. 大坂、唐橋 5~8. 須藤、安藤、遠藤、田仲

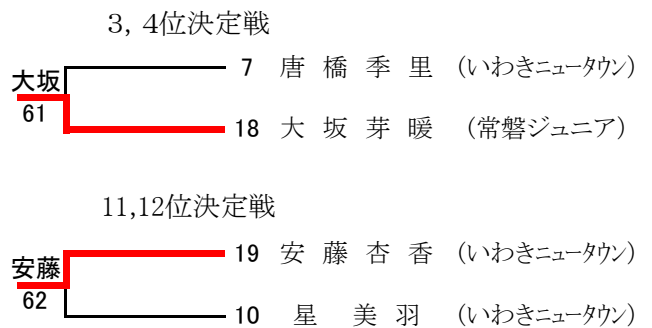
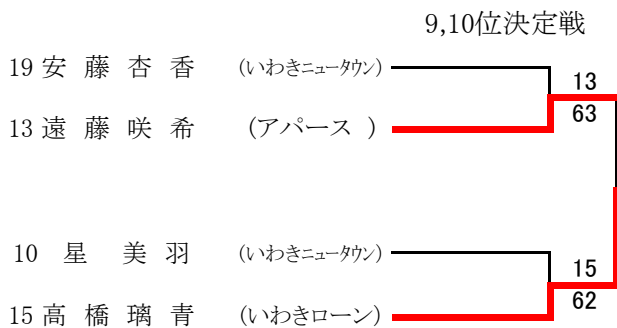

U14女子ダブルス

《フィート・インコンソレーション》

《メインドロー》

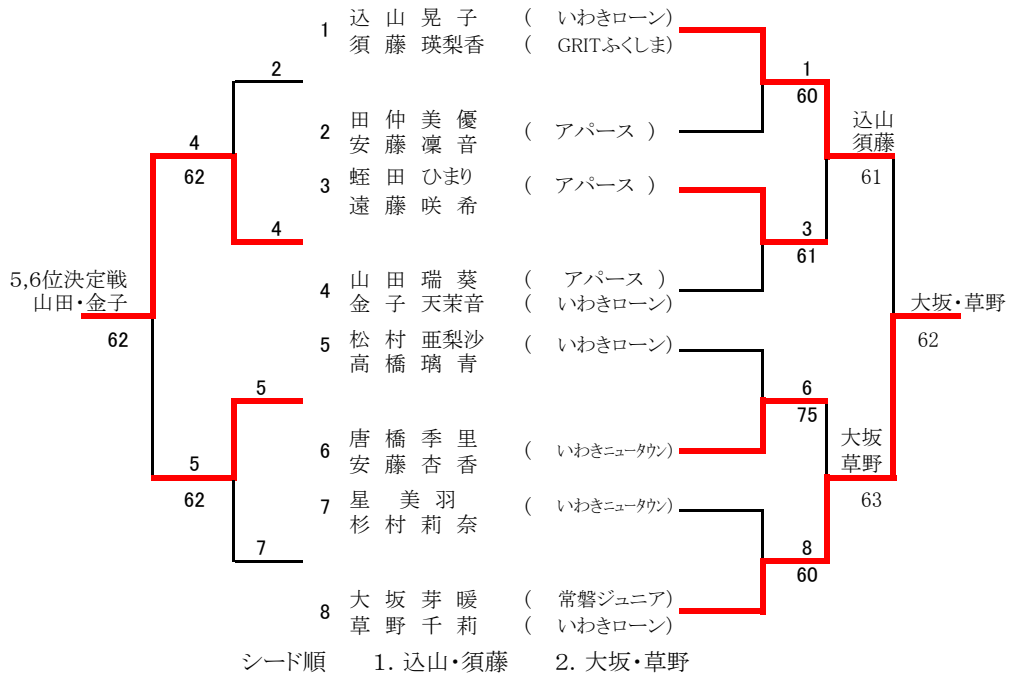

3, 4位決定戦

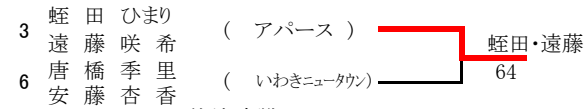

7, 8位決定戦

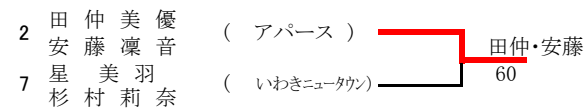

U12女子ダブルス

《フィート・インコンソレーション》

《メインドロー》

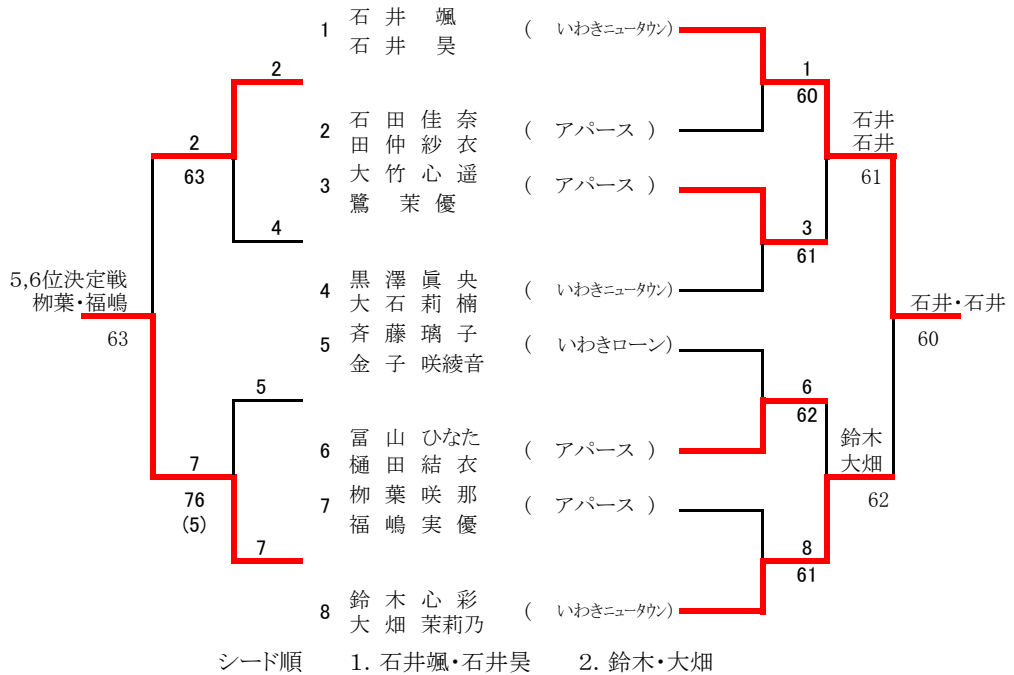

3, 4位決定戦



7, 8位決定戦

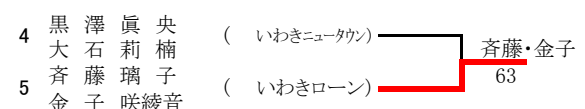

U12男子シングルス

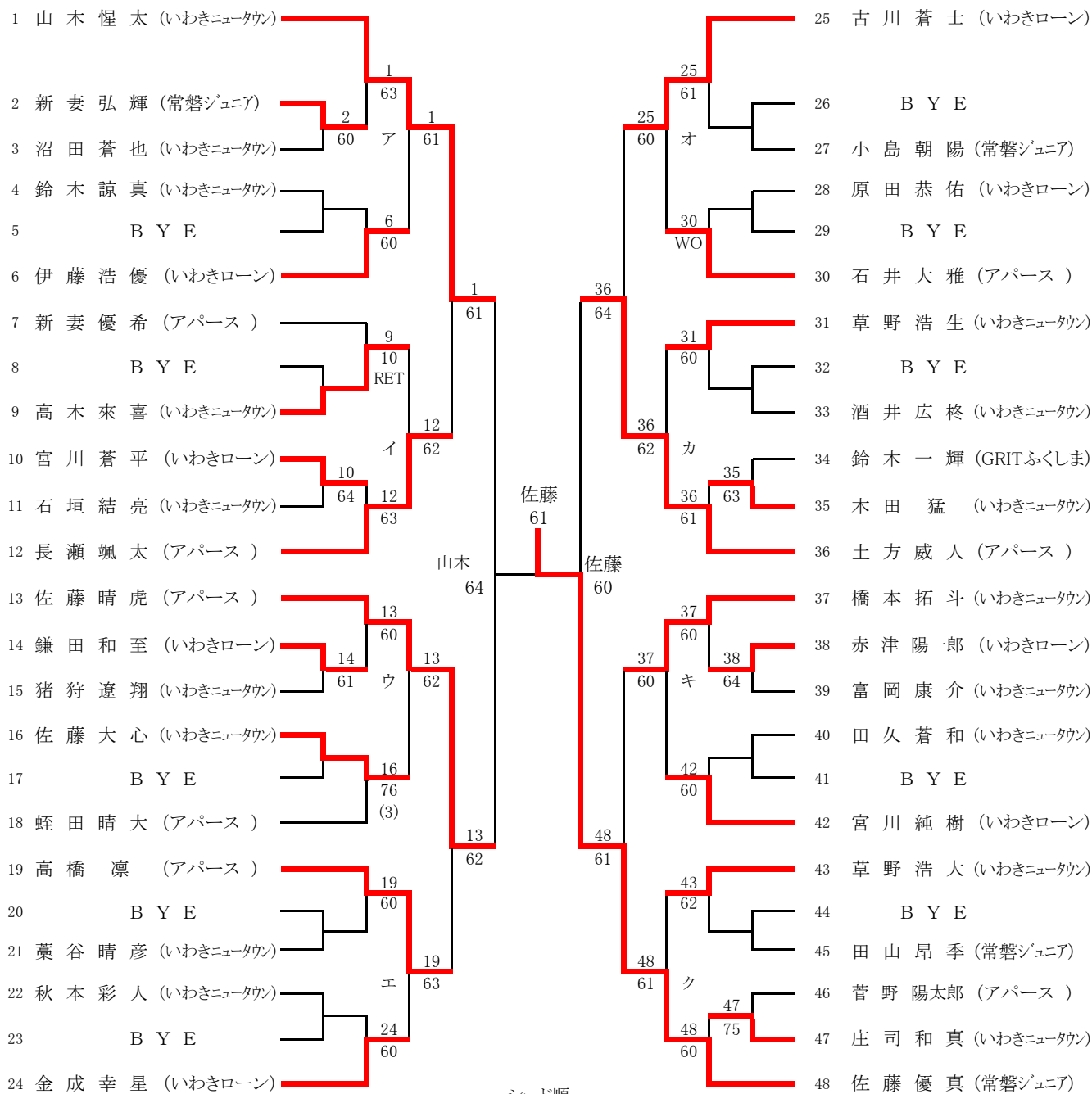

1. 山木 2. 佐藤優 3~4. 土方、佐藤晴 5~8. 橋本、長瀬、古川、金成
 9~12. 新妻、高橋凜、宮川、石井 13~16. 伊藤浩、草野浩大、草野浩生、蛭田

3, 4位決定戦 佐藤



9, 10位決定戦

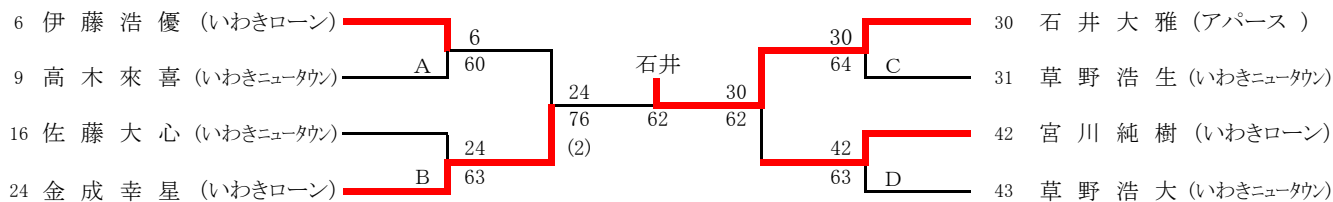

11, 12位決定戦 伊東



13, 14位決定戦

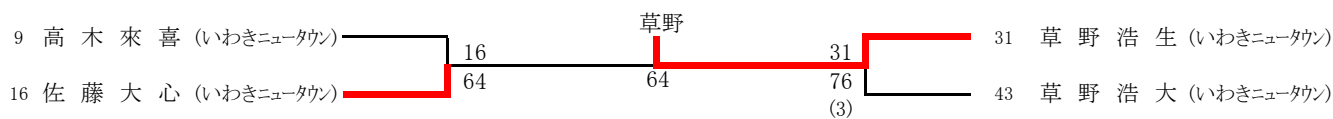

U12女子シングルス

《フィートインコンソレーション》

《メインドロー》

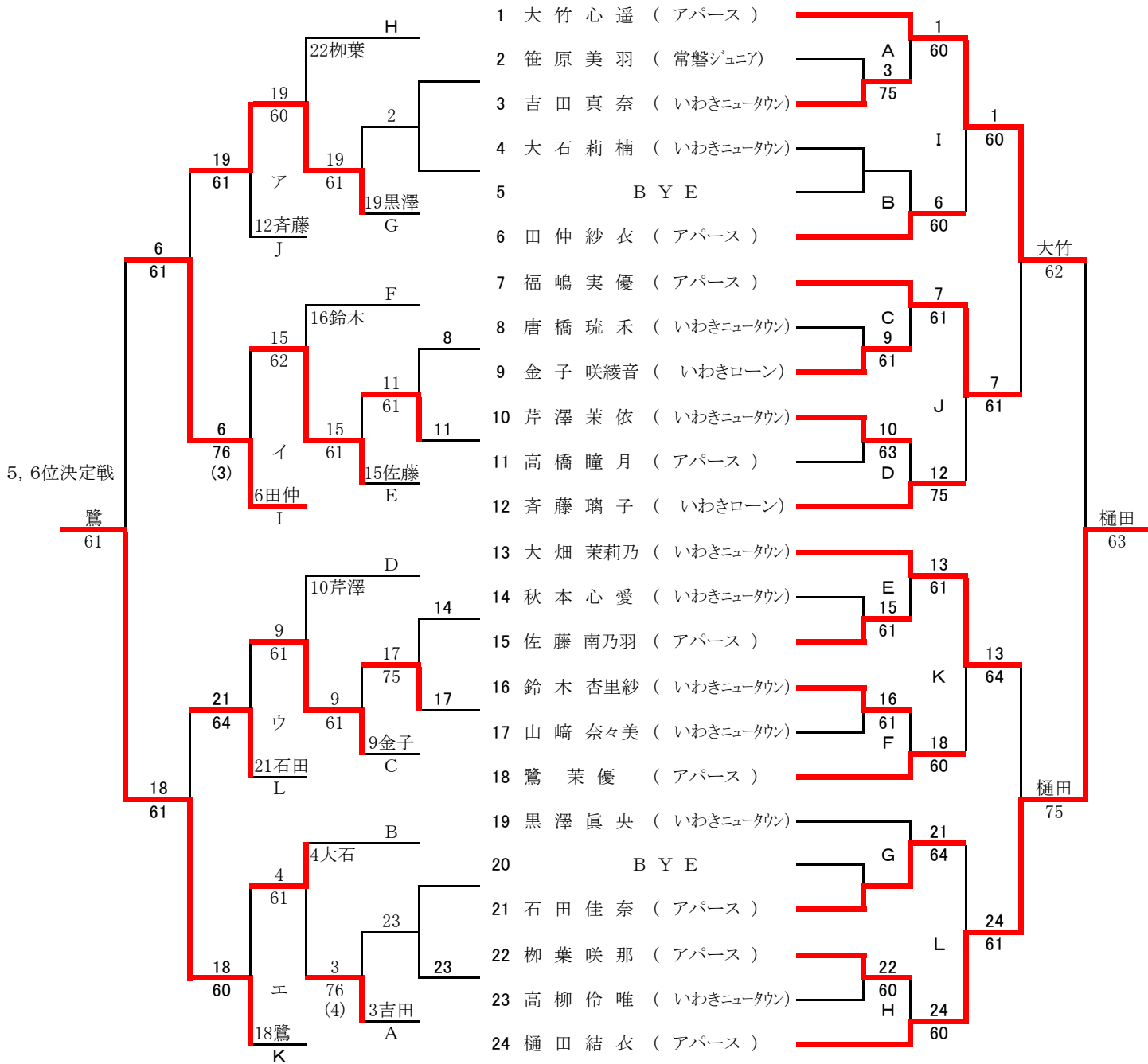

シード順 1. 大竹 2. 樋田 3, 4. 鷺、福嶋 5~8. 大畑、斉藤、黒澤、田仲

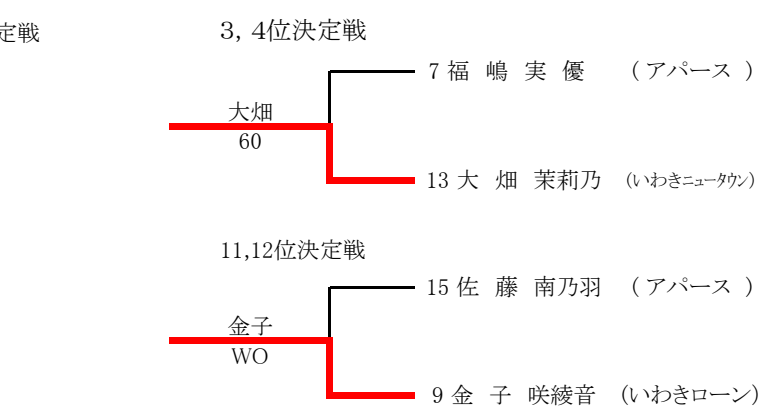
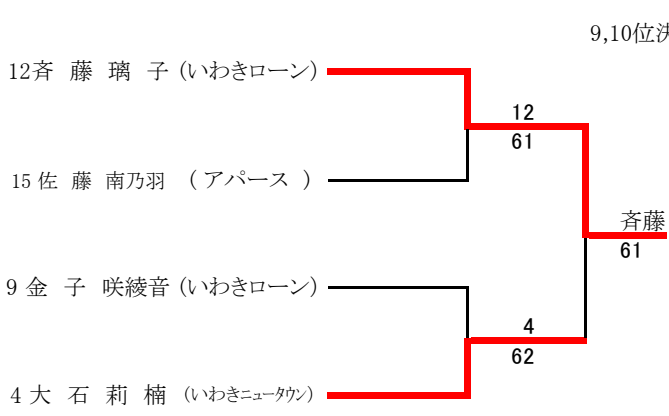

U12男子ダブルス

《フィートインコンソレーション》

《メインドロー》

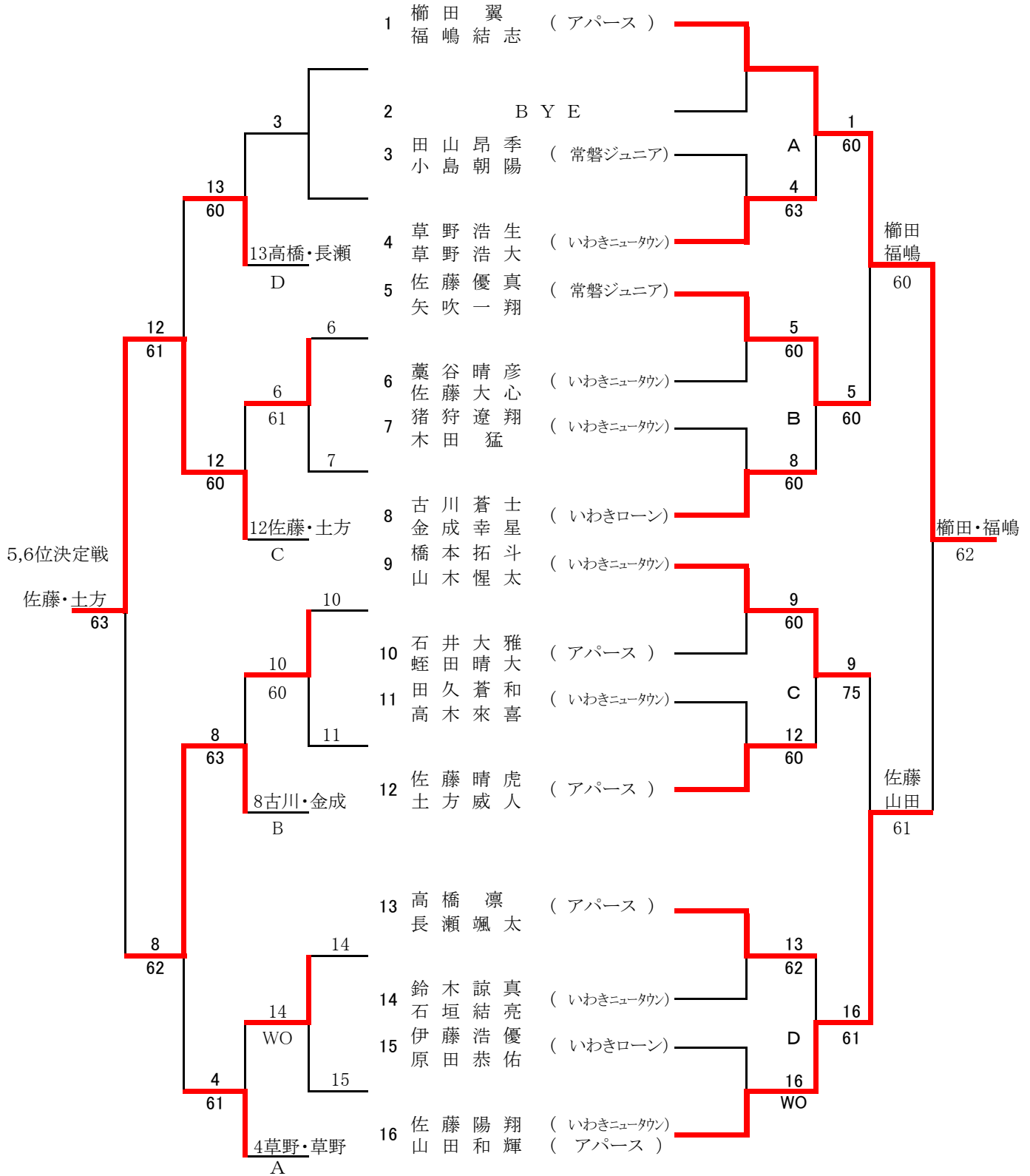

シード順 1. 榎田・福嶋 2. 佐藤陽・山田 3, 4. 佐藤優・矢吹、佐藤晴・土方