

平成30年度いわきジュニアテニス選手権大会 (U18, U16) 連絡事項

競技日程

3月25日(日)	8:05～ 8:50	公 式 練 習 (15分×3R)	本部で割り振る
	8:15～ 8:30	受 付	各学校・クラブでまとめて、参加料を支払ってください。
	8:55～ 9:05	開 会 式	
	9:15～	競 技 開 始	
		18歳以下男女ダブルス QFまで	
3月26日(月)	8:05～ 8:50	公 式 練 習 (15分×3R)	本部で割り振る
	8:15～ 8:30	受 付	
	9:00～	競 技 開 始	
		18歳以下男女ダブルス 決勝まで	
		18歳以下男女シングルス ベスト16出しまで	
3月31日(土)	8:05～ 8:50	公 式 練 習 (15分×3R)	本部で割り振る
	8:15～ 8:30	受 付	
	9:00～	競 技 開 始	
		18歳以下男女シングルス 決勝まで	
		16歳以下男子シングルス 決勝まで	
		閉 会 式	
		表 彰 式	(18歳以下男女シングルス・16歳以下男子シングルス)

*1タイブレークセットマッチとする。

*再戦は行わない。一度対戦している場合はその結果に従う。

*試合前の練習はサービス4本のみ、セルフジャッジとする。

県大会の申し込みについて

第35回福島県春季ジュニアテニス選手権大会 (U18, U16)

県大会の申込み締切が迫っていますので、県大会の申込書については、大会当日準備ください。

県大会要項・申込用紙については、福島県テニス協会ホームページよりダウンロードしてください。

4月14日(土) U18D; 福島市庭球場 U16D; あづま総合運動公園

※U16男女Dは、3月25日(日)大会終了後に提出してください。

※U18男女Dは、3月26日(月)大会終了後に提出してください。

4月21日(土), 22日(日) U18S, U16S; 会津総合運動公園

※U16女子Sは、3月25日(日)大会終了後に提出してください。

※U16男子SとU18男女Sは、3月31日(土)大会終了後に提出してください。

提出先; ディレクター いわき地区高体連テニス専門部委員長 木幡修三 (磐城桜が丘高校)

U18男子ダブルス

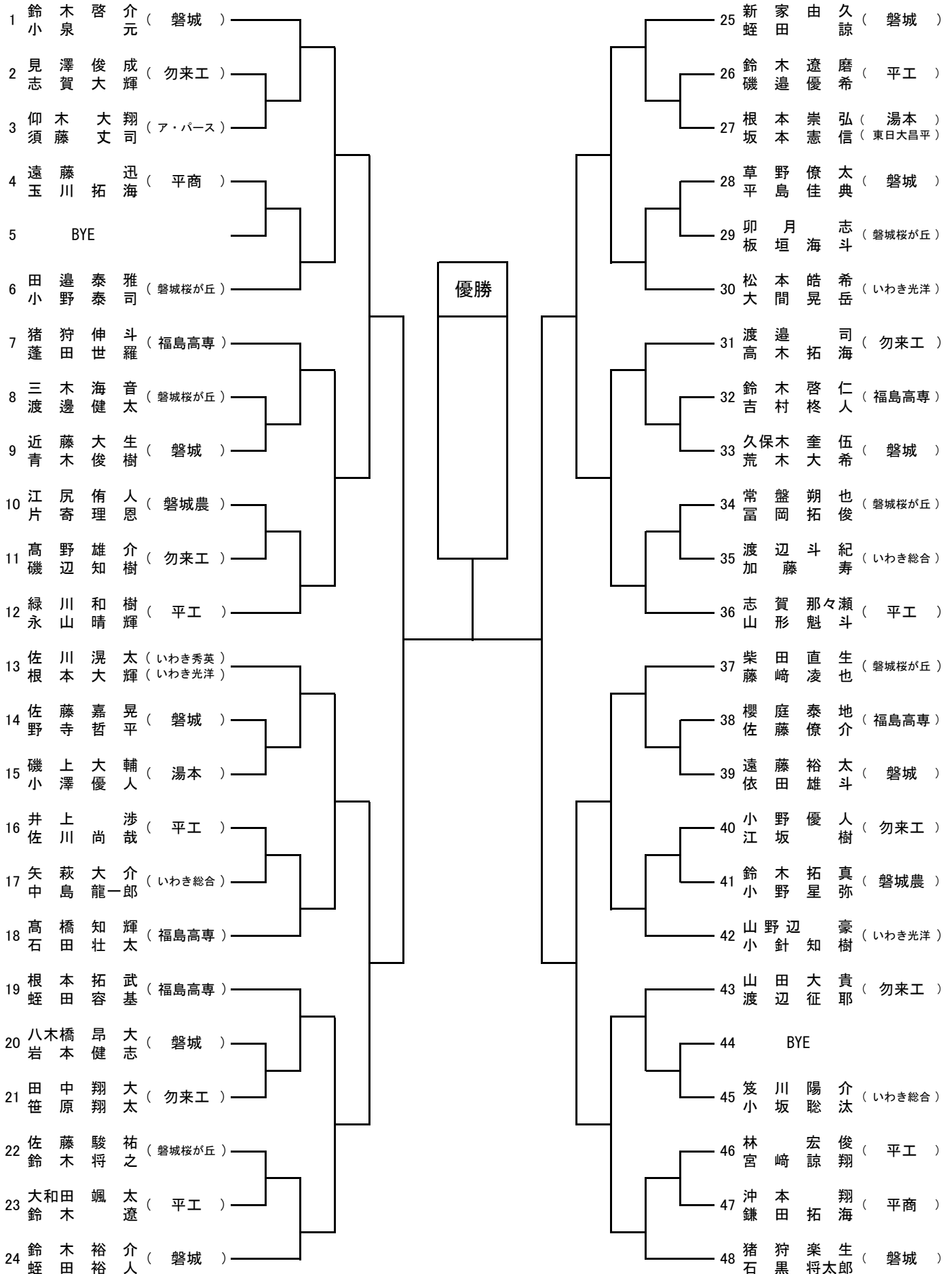

U18女子ダブルス

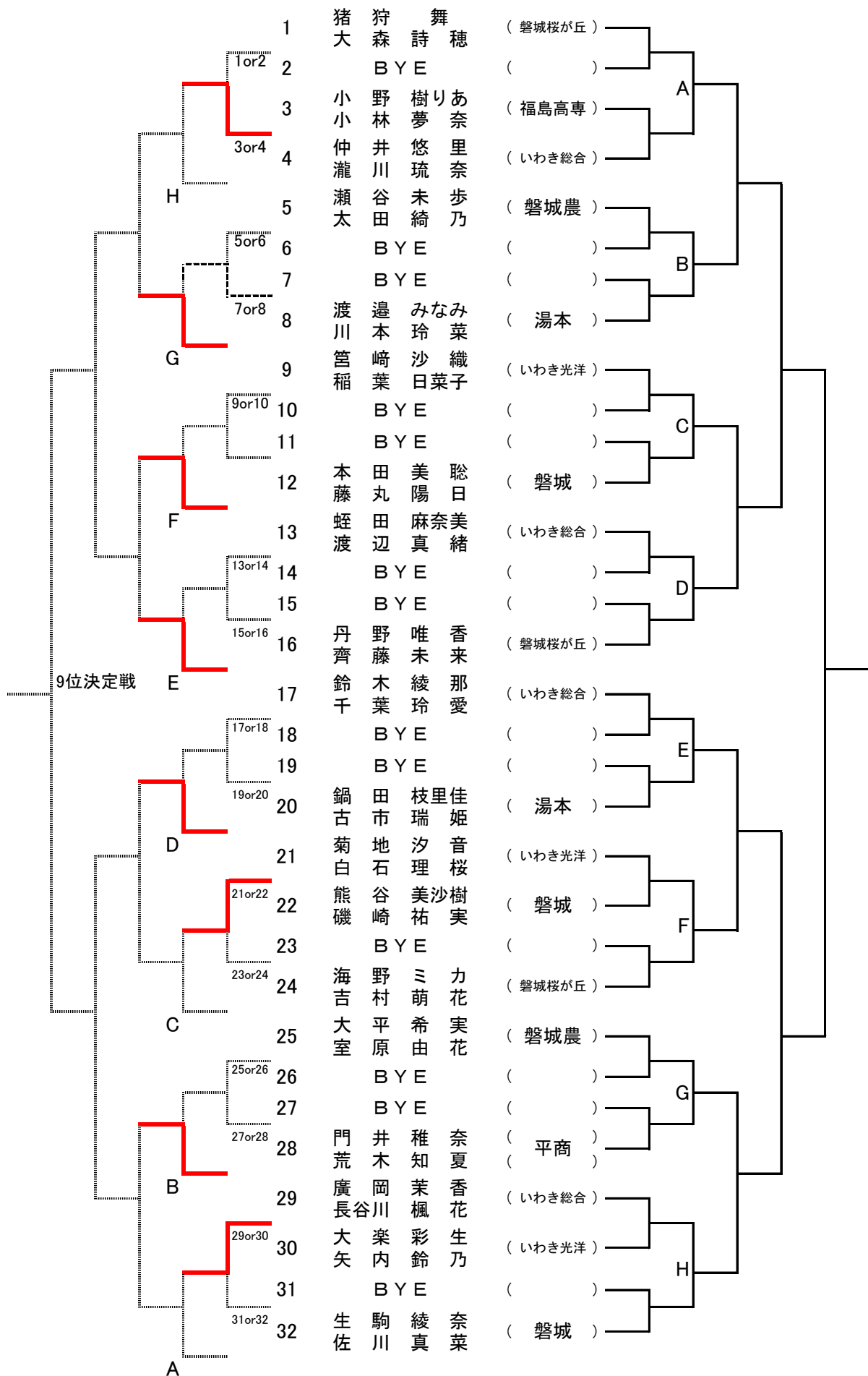

U18男子シングルス

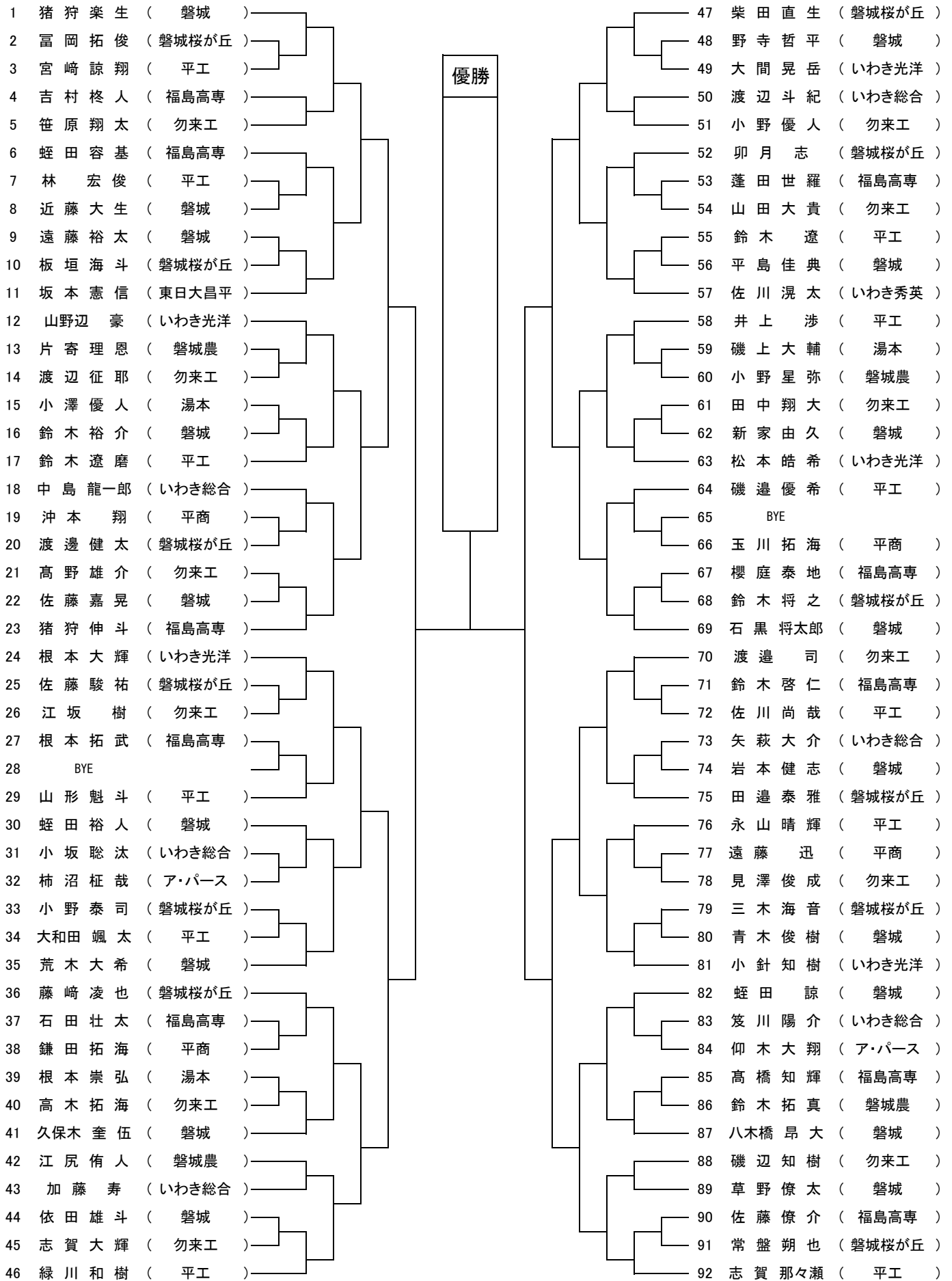

U18女子シングルス

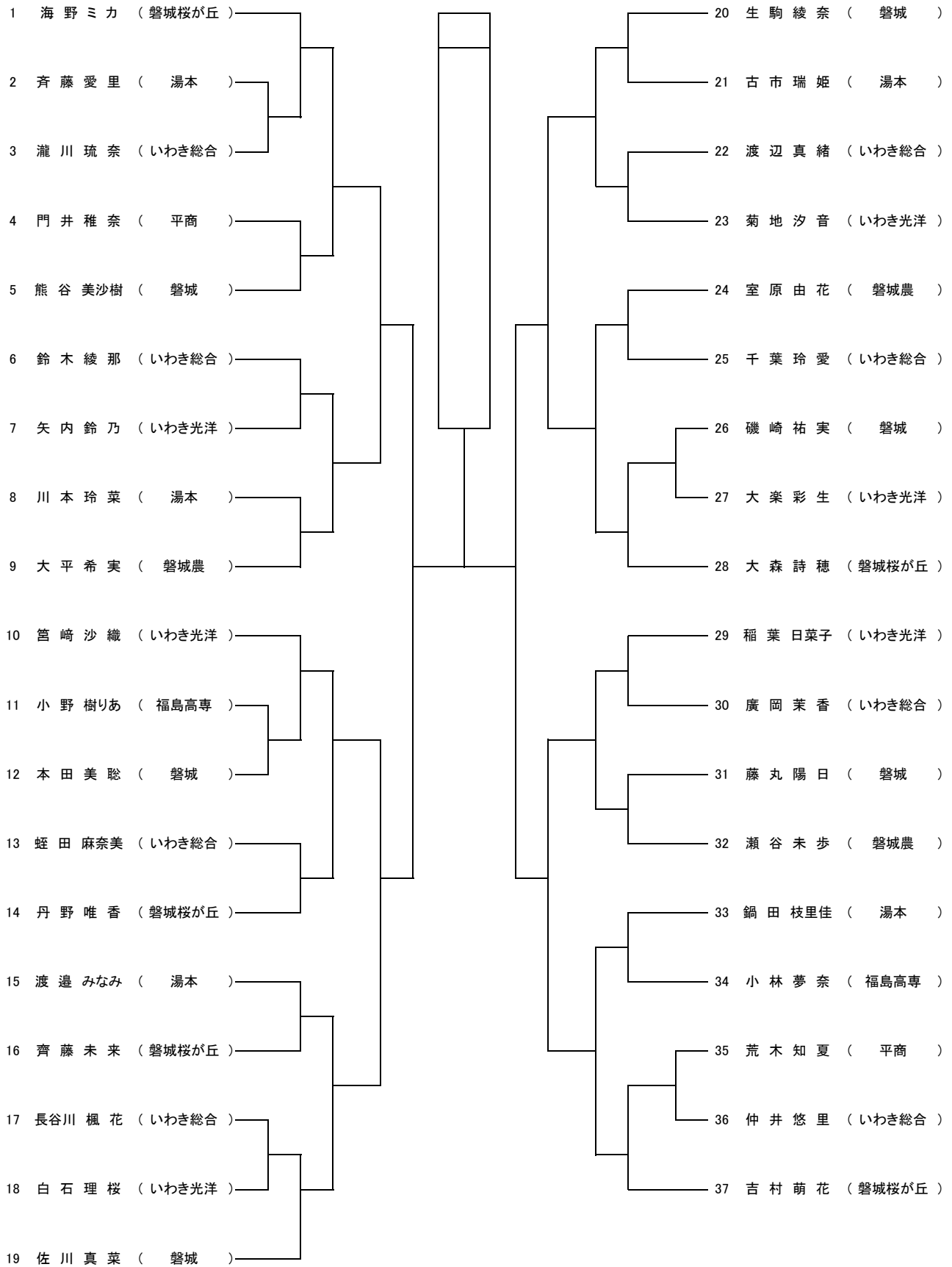

16歳以下男子シングルス

《フィート インコンソレーション》

《メインドロー》

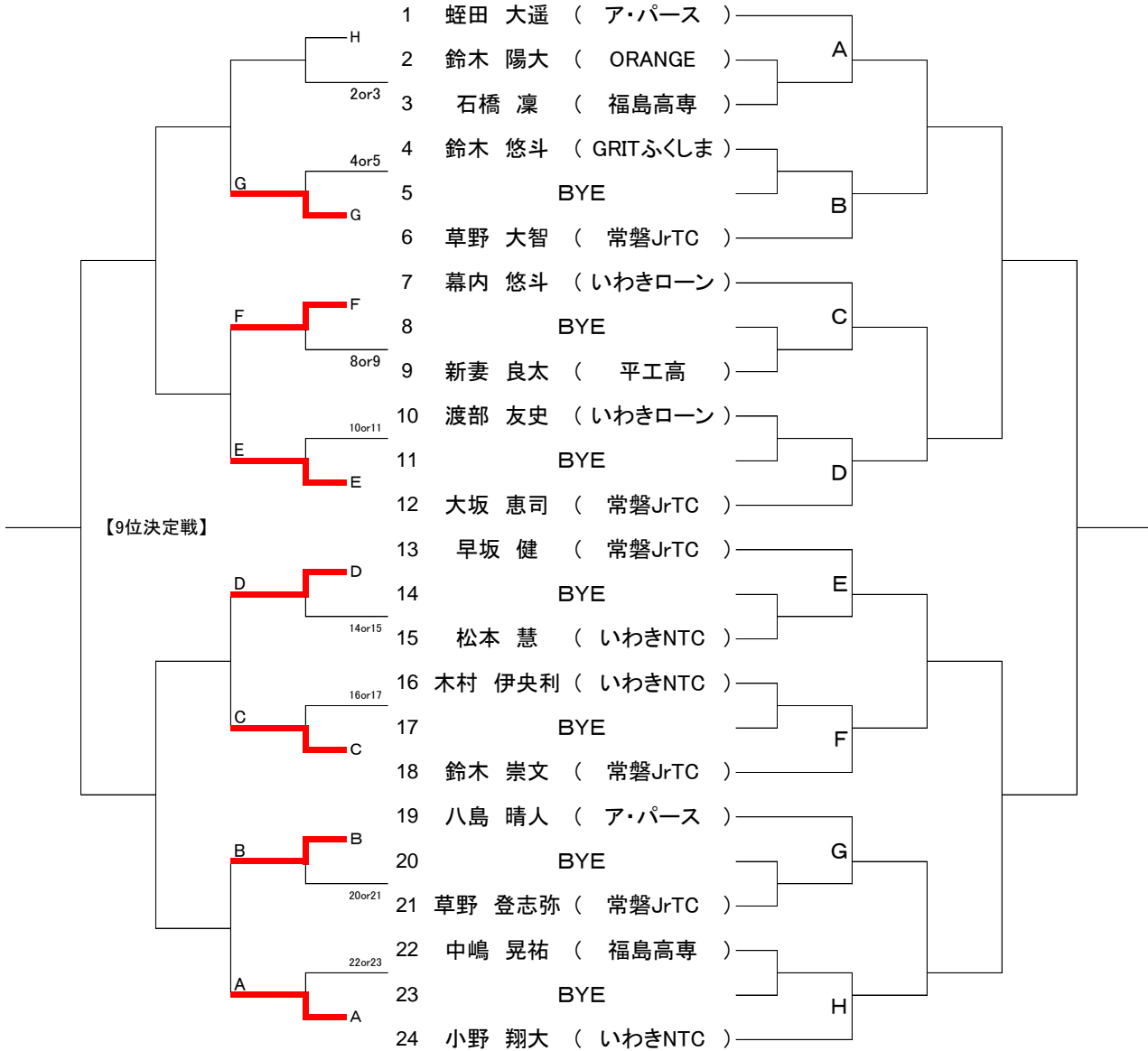

シード順; 1:蛭田 2:小野 3,4:幕内, 鈴木(崇) 5~8:早坂, 大坂, 八島, 草野(大)

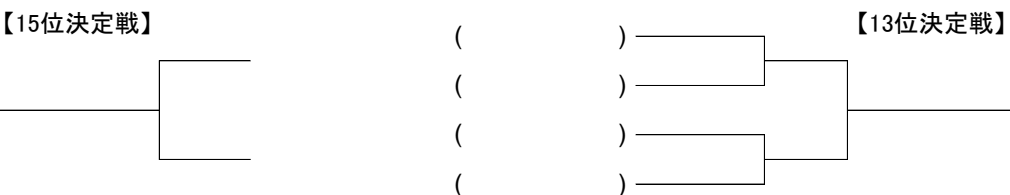
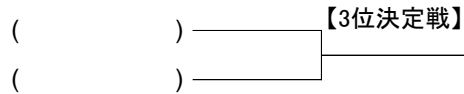

* 再戦は行わない。一度対戦した場合はその結果に従う。

16歳以下女子シングルス

《フィード・インコンソレーション》

《メインドロー》



【3位決定戦】

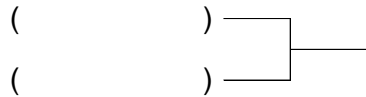

【7位決定戦】

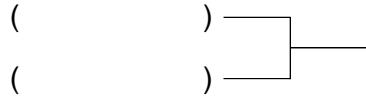

【9位決定戦】

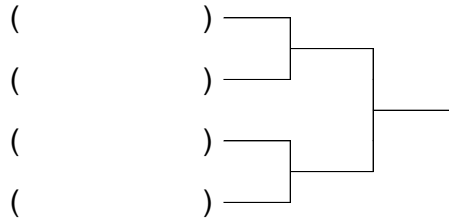

【11位決定戦】

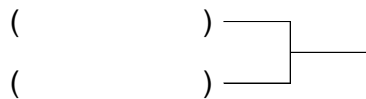

* 再戦は行わない。一度対戦した場合はその結果に従う。

16歳以下男子ダブルス

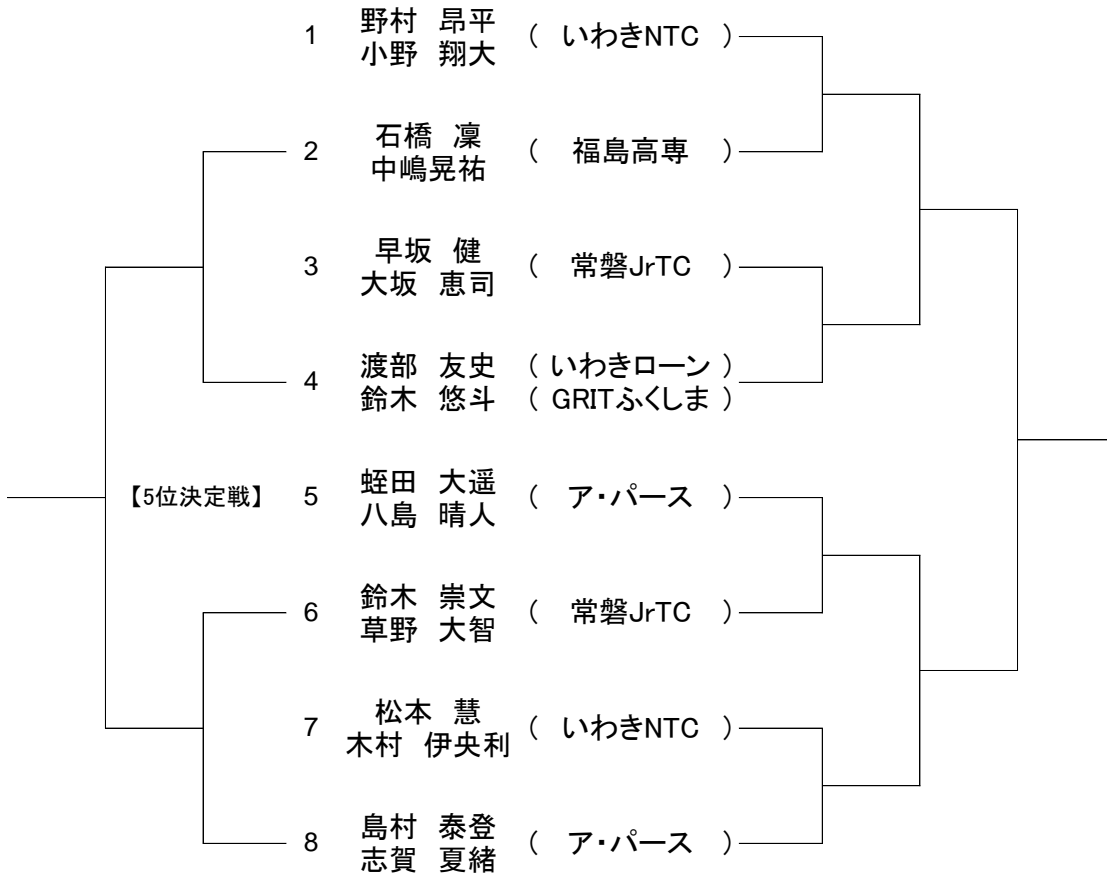

シード順; 1:野村・小野 2:島村・志賀

【3位決定戦】

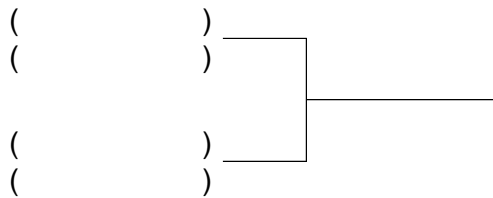

【7位決定戦】

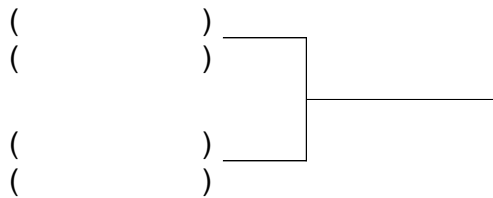

16歳以下女子ダブルス

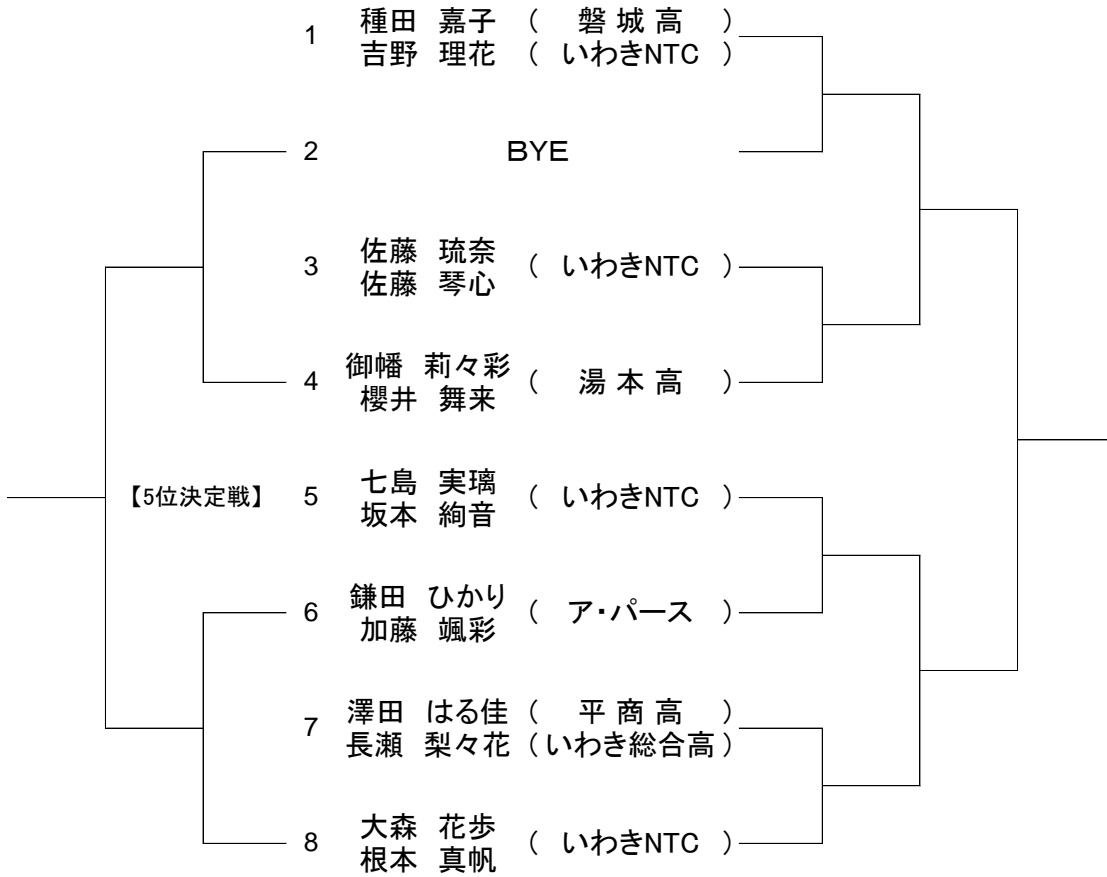

シード順; 1:種田・吉野 2:大森・根本

【3位決定戦】

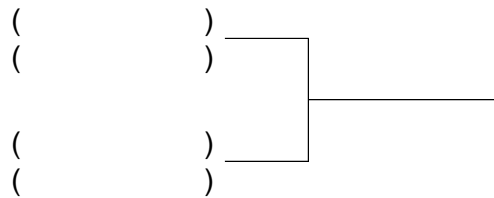

【7位決定戦】

