

# スプリングカップ

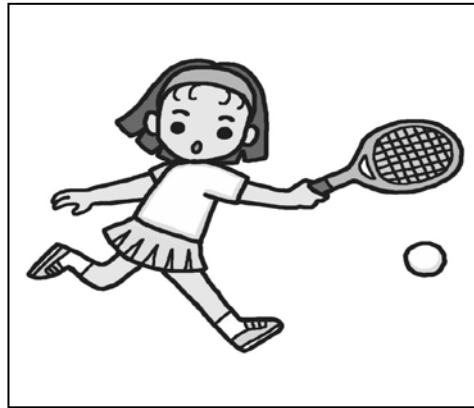

主管 いわき女子テニス連盟  
 共催 いわきテニス協会 JLTFF福島県支部  
 期日 2017年 3月 4日(土)  
 場所 いわき市平テニスコート

## 《 過去の結果 》

	男子A級	男子B級	女子A級	女子B級
第3回 2009年	ヤッターマン1号2号3号4号 根本・吉岡勇・吉岡直・本江	新藤組 草野・布川・新藤・鈴木	Chip 小池・馬上・上遠野・富谷	ブティック「Mari&Ko」 吉田・黒木・小関・橋本
第4回 2010年	ダックスNo. 1 石井・中田・伊藤・鈴木	広野クラブ 滝本・菊池・矢吹・中川	ヤッターウーマン 井上・馬上・上遠野・佐野	テニプリSARY 鈴木・大平・小野寺・山田
第5回 2011年	地球連邦軍 大平・本郷・斉藤・皆川	コロツケ天国 西田・三宅・佐藤・岩田	ふうき 飯塚・本多・坂本・吉田	デカわんこだっちゃ！！ 小野寺・山田・櫛田・高木
第6回 2012年	6時半からです 大平・根本・本郷・吉岡	ほうれん草 新藤・新藤・鈴木・布川	豚まんあんまん 菅原・高木・馬上・佐野	絆 本田・杉浦・佐藤・佐藤ま
第7回 2013年	X-men 荒川・種田・松崎・中原	広野TC Aチーム 渡部・坂本・滝本・赤川	おひなさま 本田・鈴木・助川・佐藤ま	ATC女子部 渡辺・阿部・四家・笹山
第8回 2014年	今晚、飲み会やりましょう！ 本田・小野・根本・阿部	広野クラブA 井上・早川・石垣・今野	ふくちゃん'ず 高木(光)・永塚・上遠野・井上	ありがとう 杉ちゃん 杉浦・若松・佐藤(美)・赤井
第9回 2015年	お綾や母親にお謝り 渡辺・福田・鈴木・草野	チームUVT 井上・渡辺・佐藤・西原	ツムツム 佐野・佐藤・菌部・菌部	マッサンと3人の仲間達 佐藤・吉田・石井・赤塚
第10回 2016年	常磐Jr.コーチ陣 伊東・矢吹・石井・山川	チーム・リベンジ 小野・上遠野・高橋・井上	遠方より ようこそ！ 黒木・橋本・永塚・高木	でこぽんー60 井澤・伊藤・松崎・渡辺
第11回 2017年	シルバーコレクター 田仲・平中・本田・遠藤	ATC 木村食品 木村・佐々木・矢内・石井	花より団子 酒井・坂井・上遠野・井上	ブルゾンなおみ 若松・佐藤(智)・菊地・高木

# 《 男子 A 級 》

## A グループ

チーム名(メンバー)	1	2	3	勝敗	得失点	順位
1 シルバーコレクター 田仲・平中・本田・遠藤	/	2-0	2-0	2-0		1
2 ニュータウンA 逸見・塚本・渡辺・松崎	0-2	/	2-1	1-1		2
3 魁!!菅野塾 菅野・大塚・吉田・根本	0-2	1-2	/	0-2		3

試合の順序 1-3・2-3・1-2

## B グループ

チーム名(メンバー)	1	2	3	4	勝敗	得失点	順位
1 50代ズ 飯塚・毛利・小野・鈴木	/	2-1	1-2	2-0	2-1		2
2 「かじよく…ひとりひとり…feat. 鬼ちゃん」 大塚・飯本・小池・柏原	1-2	/	1-2	2-1	1-2		3
3 いわき明星大学A 志賀・高木・桑田・斎藤	2-1	2-1	/	2-1	3-0		1
4 日本化成 根本・渡邊・樋口・比佐	0-2	1-2	1-2	/	0-3		4

試合の順序 1-3・2-4・1-2・3-4・1-4・2-3

## C グループ

チーム名(メンバー)	1	2	3	4	勝敗	得失点	順位
1 マッスル・ドッキング 小林・高柳・草野・吉川	/	1-2	2-0	2-0	2-1		2
2 まっ、いっか！ 関内・斉藤・岩淵・高木	2-1	/	2-0	2-0	3-0		1
3 わっさいびーん 秋葉・滝(正)・滝(大)・蛭田	0-2	0-2	/	1-2	0-3		4
4 超低空スプリットステップ 小針・山野辺・根本・松本	0-2	0-2	2-1	/	1-2		3

試合の順序 1-3・2-4・1-2・3-4・1-4・2-3

### <男子A級・1,2位トーナメント>

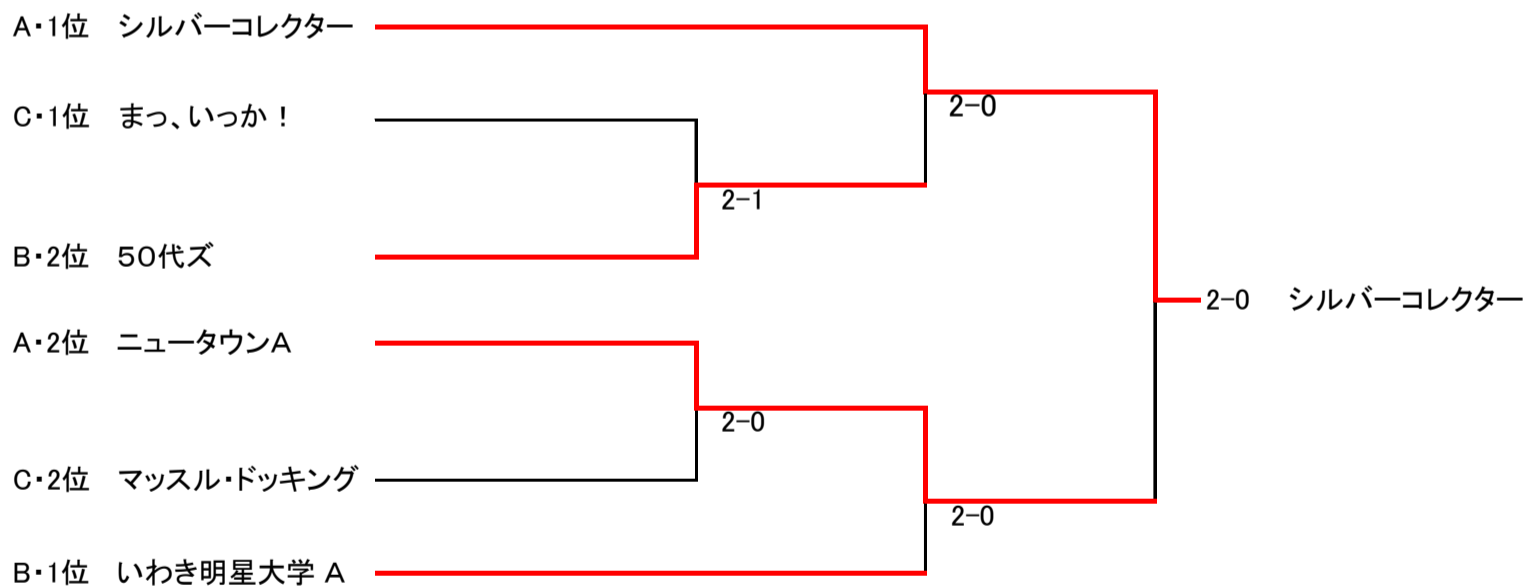

### <男子A級・3,4位トーナメント>

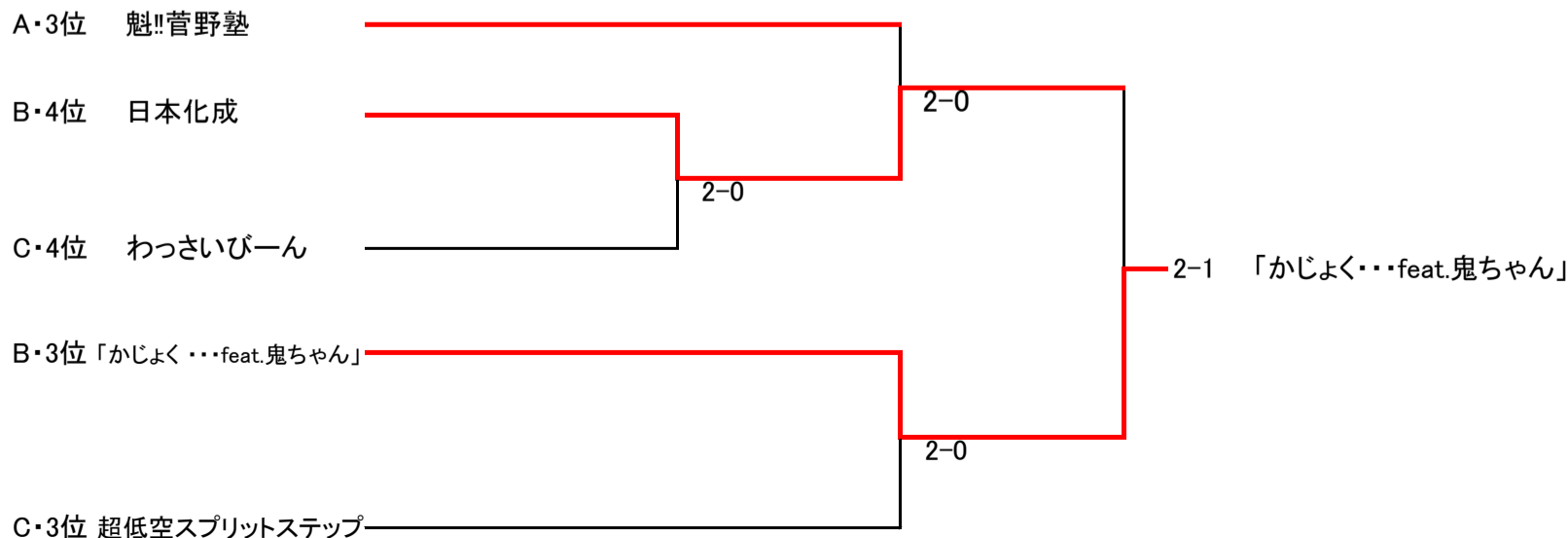

# 《 男子 B 級 》

## Aグループ

チーム名(メンバー)		1	2	3	勝敗	得失点	順位
1	新藤JAPAN2017 新藤・花房・根本・布川		2-0	2-1	2-0		1
2	RTO 菊地・赤川・大平・布施	0-2		1-2	0-2		3
3	いわき明星大学 C 赤平・鈴木・山崎・川村	1-2	2-1		1-1		2

試合の順序 1-3-2-3-1-2

## Bグループ

チーム名(メンバー)		1	2	3	勝敗	得失点	順位
1	GG4 飯塚・渡辺・田中・棚田		2-0	0-2	1-1		2
2	いわき明星大学 B 佐川・森・山野邊・菜花	0-2		0-2	0-2		3
3	いわき中央TC 男子部 関場・岩本・小野・岡田	2-0	2-0		2-0		1

試合の順序 1-3-2-3-1-2

## Cグループ

チーム名(メンバー)		1	2	3	勝敗	得失点	順位
1	魔女と野獣 佐藤・松本・大久保・林		2-0	2-0	2-0		1
2	ダウンザライン 山崎・富岡・鶴沼(英)・鶴沼(充)	0-2		2-1	1-1		2
3	ever green “濃(こく)” 藤川・吉田・小澤・河村	0-2	1-2		0-2		3

試合の順序 1-3-2-3-1-2

## Dグループ

チーム名(メンバー)		1	2	3	勝敗	得失点	順位
1	広野クラブ 早川・石垣・曾根原・柴崎		1-2	0-2	0-2		3
2	Mr.ローガンと愉快的な仲間たち ローガン・山野辺・澤田・鈴木(真央)	2-1		0-2	1-1		2
3	ATC 木村食品 木村・佐々木・矢内・石井	2-0	2-0		2-0		1

試合の順序 1-3-2-3-1-2

## Eグループ

チーム名(メンバー)		1	2	3	勝敗	得失点	順位
1	WLPT 井上・西原・佐川・谷垣		2-1	2-1	2-0		1
2	ATC 小池海陸 小池・松岡・飛田・渡辺	1-2		2-1	1-1		2
3	APNTC 村上・佐藤・小針・土方	1-2	1-2		0-2		3

試合の順序 1-3-2-3-1-2

## Fグループ

チーム名(メンバー)		1	2	3	勝敗	得失点	順位
1	フライデーハイテンション 千葉・寺島・古川・風間		2-0	2-1	2-0		1
2	キャプテン小林と3人の仲間 前山・矢部・小林・永塚	0-2		2-1	1-1		2
3	ever green “極み” 五十嵐・中島・小松・猪狩	1-2	1-2		0-2		3

試合の順序 1-3-2-3-1-2

### <男子B級・1位トーナメント>

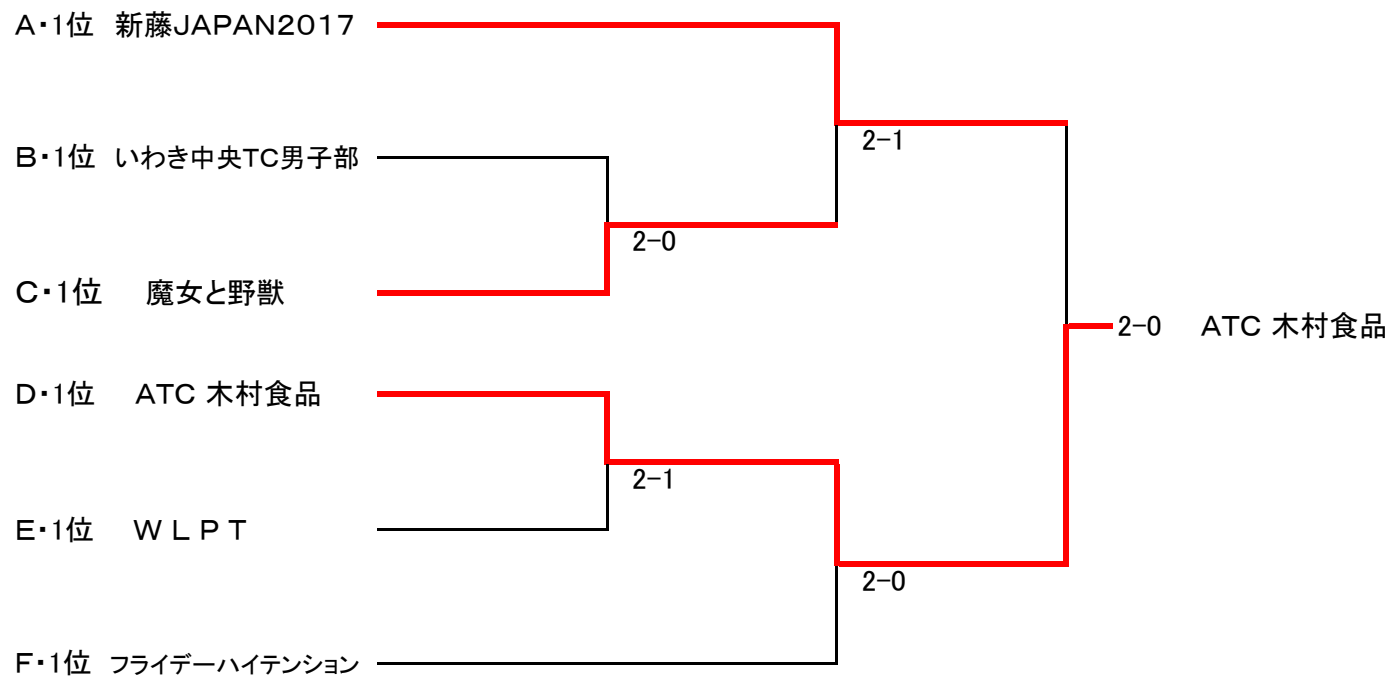

### <男子B級・2位トーナメント>

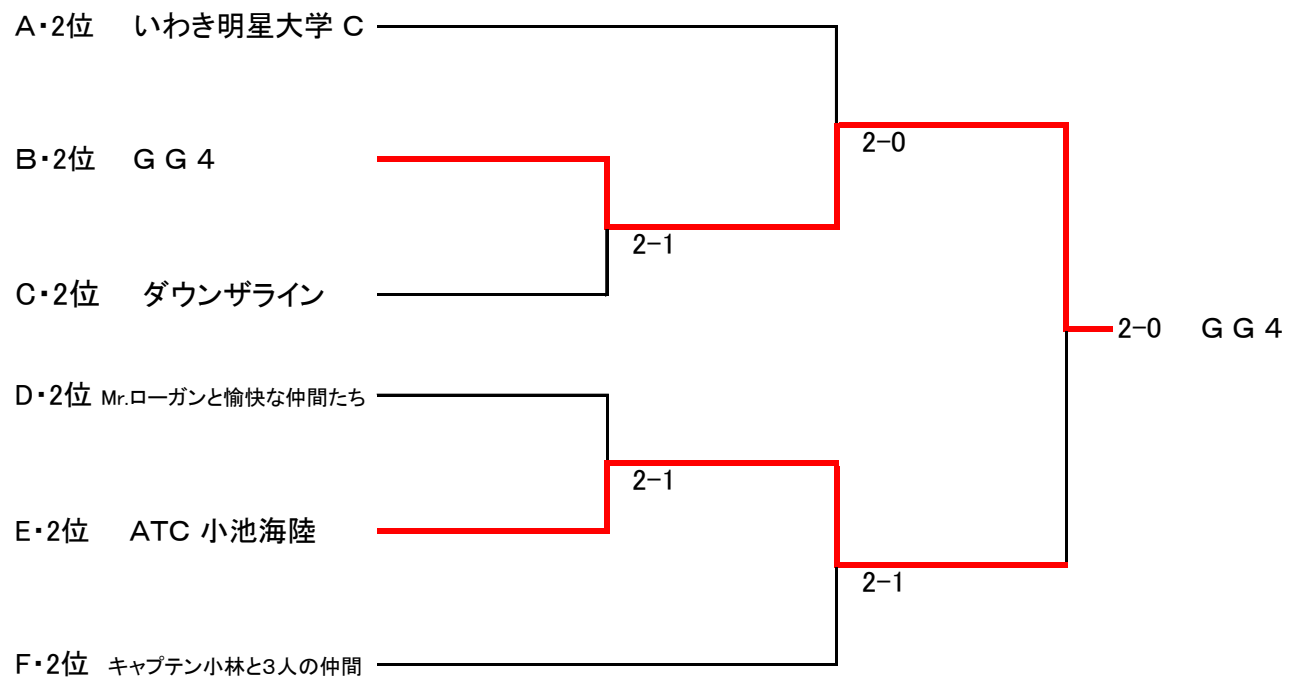

### <男子B級・3位トーナメント>

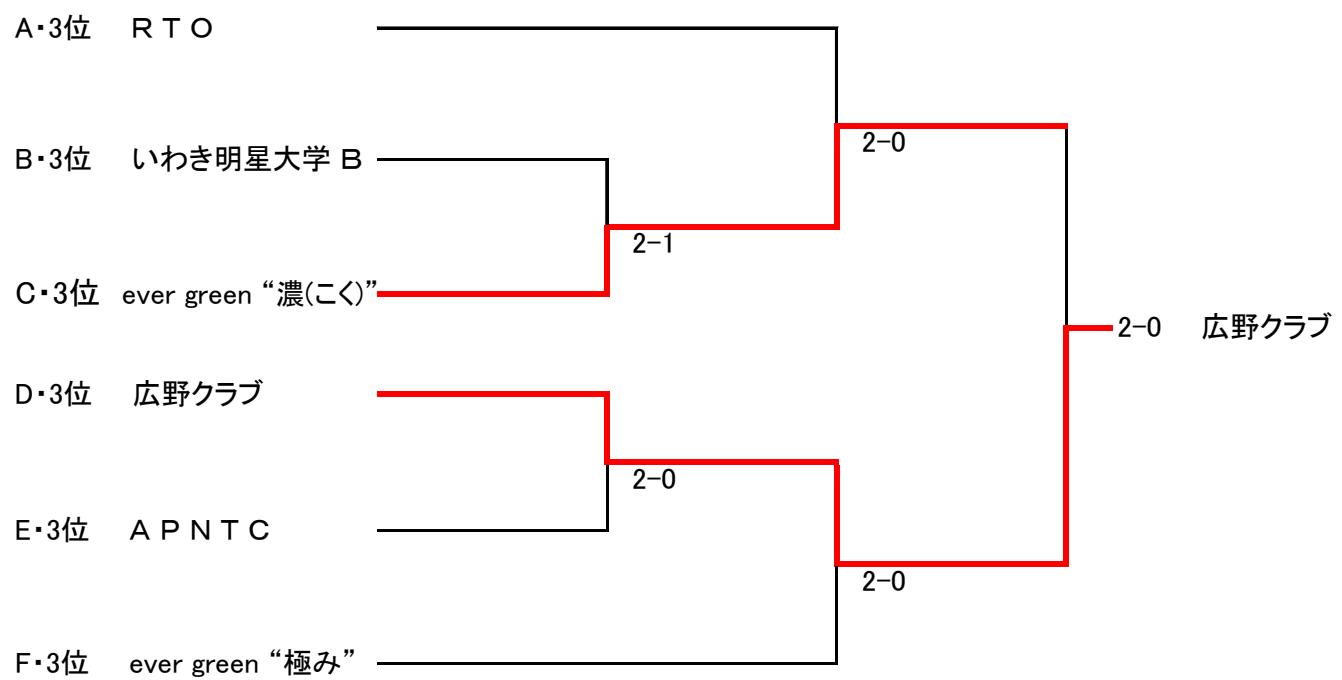

# 《 女 子 A 級 》

## Aグループ

チーム名(メンバー)	1	2	3	勝敗	得失点	順位
1 花より団子 酒井・坂井・上遠野・井上		2-0	2-0	2-0		1
2 にゃんなきもち 風間・蒲生・坂本・黒木	0-2		2-1	1-1		2
3 美樹ちゃんといっしょ!! 矢部・小松・吉岡・佐野	0-2	1-2		0-2		3

試合の順序 1-3・2-3・1-2

## Bグループ

チーム名(メンバー)	1	2	3	4	勝敗	得失点	順位
1 チアガール☆ 湯澤・富谷・本田・阿部		2-1	2-0	1-2	2-1		2
2 ぽんぽこりん 飯塚・菅原・佐藤(正)・高木	1-2		1-2	1-2	0-3		4
3 はびねすレディース 渡辺・松崎・伊藤・小貫	0-2	2-1		0-2	1-2		3
4 ブルゾンあゆみ 赤井・永塚・佐藤(美)・北	2-1	2-1	2-0		3-0		1

試合の順序 1-3・2-4・1-2・3-4・1-4・2-3

### <女子A級・1,2位決定戦>

A・1位 花より団子 花より団子  
2-0 B・1位 ブルゾンあゆみ

### <女子A級・3,4位決定戦>

A・2位 にゃんなきもち チアガール☆  
2-1 B・2位 チアガール☆

### <女子A級・5,6位決定戦>

A・3位 美樹ちゃんといっしょ!! はびねすレディース  
2-1 B・3位 はびねすレディース

### <女子A級・7位>

B・4位 ぽんぽこりん

# 《 女子 B 級 》

## Aグループ

チーム名(メンバー)	1	2	3	勝敗	得失点	順位
1 ブルゾンなおみ 若松・佐藤(智)・菊地・高木		2-0	2-0	2-0		1
2 ワンワン・ニャンニャン 前山・穂崎・安藤・江井	0-2		2-0	1-1		2
3 スマッシュ12 菅野・佐藤・早川・田中(真)	0-2	0-2		0-2		3

試合の順序 1-3・2-3・1-2

## Bグループ

チーム名(メンバー)	1	2	3	4	勝敗	得失点	順位
1 あっちゃん・まあちゃん・マイケルチャン 高崎・百澤・石井・吉田		2-0	0-2	2-0	2-1		1
2 スリーセブン 大竹・大曾根・志賀・芳賀	0-2		1-2	1-2	0-3		4
3 新どすこい乙女 赤津・四家・五十嵐・諏佐	2-0	2-1		1-2	2-1		3
4 アラオカフレンズ 宮嶋・伊藤・藤田・斎藤	0-2	2-1	2-1		2-1		2

試合の順序 1-3・2-4・1-2・3-4・1-4・2-3

## Cグループ

チーム名(メンバー)	1	2	3	4	勝敗	得失点	順位
1 あら・4・M 山野辺・赤塚・小久・橋本(み)		2-0	2-1	2-0	3-0		1
2 たことイカのソテー 住永・藤田・鈴木・石垣	0-2		2-0	2-0	2-1		2
3 福島高専テニス部 高橋・蛭田・伊藤・菊地	1-2	0-2		2-1	1-2		3
4 花うらら 佐藤(陽)・橋本(久)・小野・竹内	0-2	0-2	1-2		0-3		4

試合の順序 1-3・2-4・1-2・3-4・1-4・2-3

### <女子B級・1,2位トーナメント>

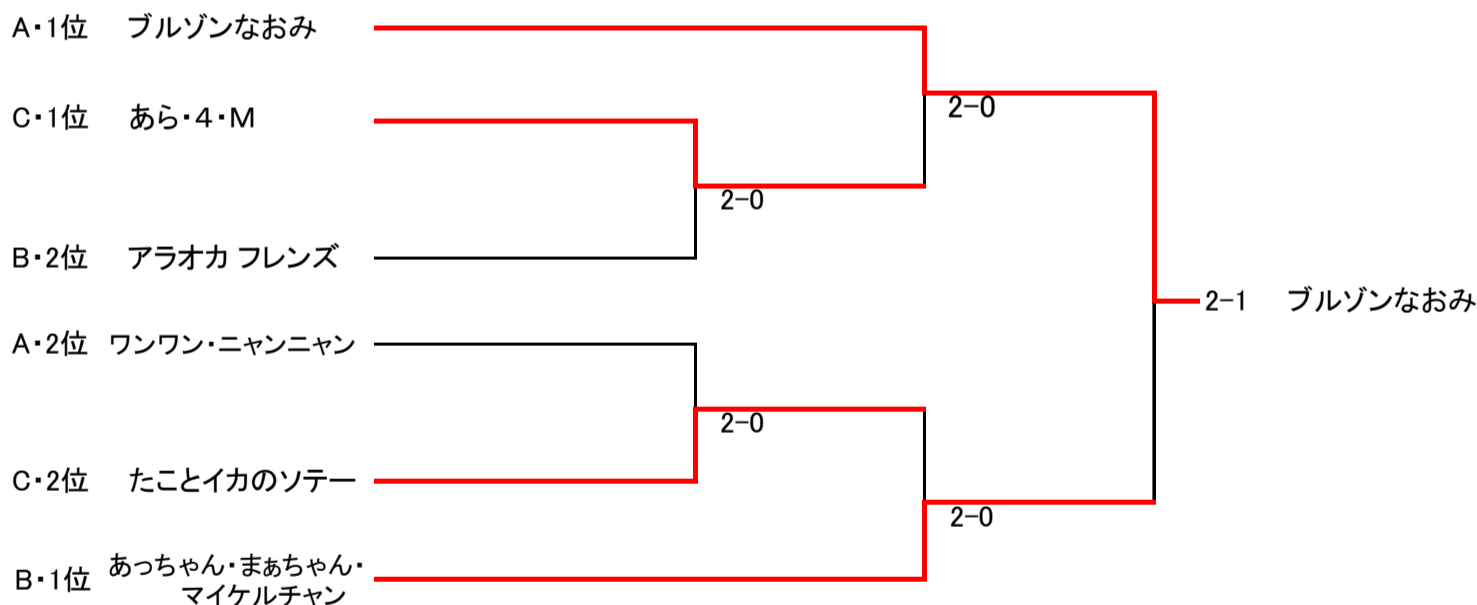

### <女子B級・3,4位トーナメント>

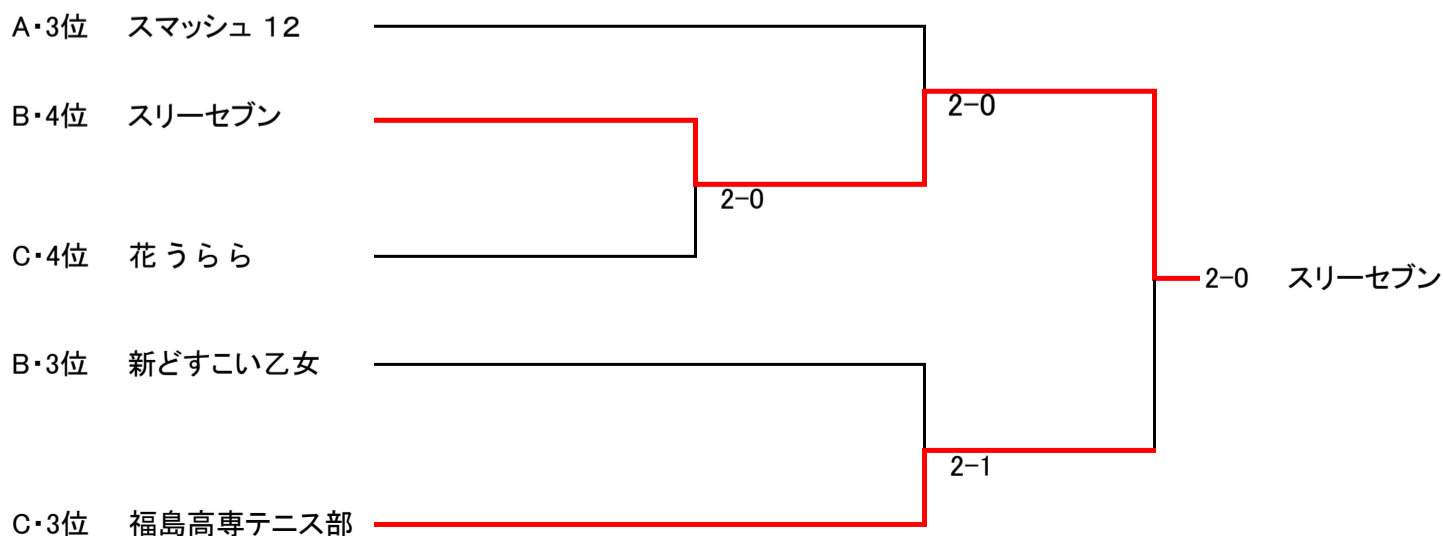

# 第11回 スプリングカップ



\* 男子A \* 優勝【シルバーコレクター】  
準優勝【ニュートンA】

\* 男子B \* 優勝【A T C木村食品】  
準優勝【新藤JAPAN2017】



\* 女子A \* 優勝【花より団子】  
準優勝【ブルゾンあゆみ】

\* 女子B \* 優勝【ブルゾンなおみ】  
準優勝【あっちゃんまあちゃんマイケルチャン】

