

第57回いわき市スポーツ大会

スポーツ少年団体育大会テニス競技

スポーツ都市宣言

わたくしたち、いわき市民はスポーツを愛し、健全な心とからだをつくり明るく住み良い豊かないわき市を築くため、ここに「スポーツ都市」の宣言をする。

1. みんなでスポーツを楽しみましょう。
1. スポーツを愛し、健やかな心とからだをつくりましょう。
1. 力をあわせて、スポーツの場と機会をつくりましょう。
1. スポーツを通じ、友情の輪を世界に広げましょう。

期 日 2024年5月18(土) 19日(日)

場 所 いわき市平テニスコート

主 催 いわき市体育協会 いわき市教育委員会

主 管 いわきテニス協会

大会役員

顧問 内田 広之 坂本 満恵

大会会長 廣瀬 敬彦

大会副会長 古川 兼良 吉田 信治 水谷 大

服部 樹里 長南 国彦 芦野 孝彦

大会委員長 矢吹 仁孝

大会副委員長 菅野 長敏

競技役員

ディレクター 中田 卓志

レフェリー 菌部 学

アシスタントレフェリー 鈴木 隆

総 務 いわきテニス協会

中学生男子シングルス

A	宮川	篠原	下山田	佐藤	勝敗		取得ゲーム率			順位
					得	失	差			
宮川 蒼平 (GRITいわき)	/	6 - 2	6 - 0	6 - 3	3 - 0	18	5	13	1	
篠原 京悟 (いわきローン)	2 - 6	/	4 - 6	0 - 6	0 - 3	6	18	-12	4	
下山田 清人 (アズーレ)	0 - 6	6 - 4	/	0 - 6	1 - 2	6	16	-10	3	
佐藤 颯太 いわきニュータウン	3 - 6	6 - 0	6 - 0	/	2 - 1	15	6	9	2	

B	江尻	井上	鬼多見	鈴木	勝敗		取得ゲーム率			順位
					得	失	差			
江尻 颯 (常磐ジュニア)	/	6 - 0	6 - 0	4 - 6	2 - 1	16	6	10	2	
井上 怜亮 いわきニュータウン	0 - 6	/	1 - 6	0 - 6	0 - 3	1	18	-17	4	
鬼多見 勇杜 (アズーレ)	0 - 6	6 - 1	/	0 - 6	1 - 2	6	13	-7	3	
鈴木 湊介 (アズーレ)	6 - 4	6 - 0	6 - 0	/	3 - 0	18	4	14	1	

リーグ戦試合順 ①1-2 3-4 ②1-3 2-4 ③1-4 2-3

順位決定戦

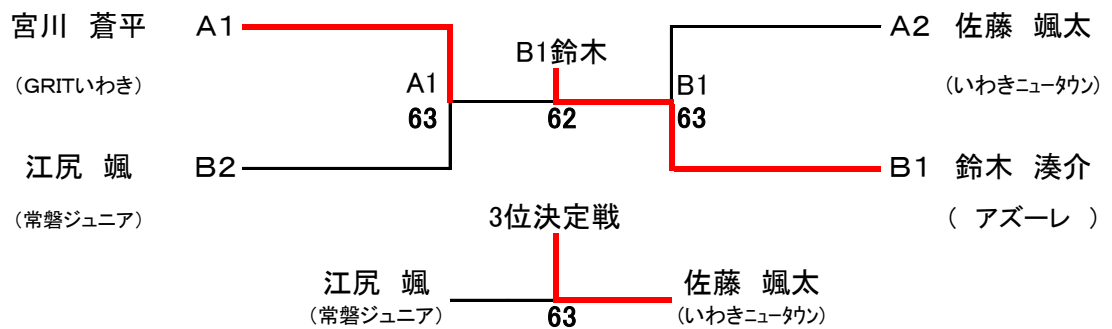

中学生女子シングルス

A	高橋	菊地	塚原	勝敗	取得ゲーム率			順位
					得	失	差	
高橋 瞳月 (アズーレ)		6 - 0	6 - 0	2 - 0	12	0	12	1
菊地 希彩 (いわきローン)	0 - 6		6 - 4	1 - 1	6	10	-4	2
塚原 憂彩 (いわきニュータウン)	0 - 6	4 - 6		0 - 2	4	12	-8	3

リーグ戦試合順 ①1-2 ②1-3 ③2-3

B	河合	小野	西山	齋藤	勝敗	取得ゲーム率			順位
						得	失	差	
河合 笑理 (アズーレ)		6 - 1	6 - 3	6 - 3	3 - 0	18	7	11	1
小野 みつき (いわきニュータウン)	1 - 6		6 - 4	4 - 6	1 - 2	11	16	-5	3
西山 颯希 (常磐ジュニア)	3 - 6	4 - 6		2 - 6	0 - 3	9	18	-9	4
齋藤 花音 (いわきローン)	3 - 6	6 - 4	6 - 2		2 - 1	15	12	3	2

C	疋田	中村	藁谷	瀬島	勝敗	取得ゲーム率			順位
						得	失	差	
疋田 結愛 (アズーレ)		6 - 2	6 - 1	6 - 1	3 - 0	18	4	14	1
中村 萌花 (いわきローン)	2 - 6		6 - 4	5 - 7	1 - 2	13	17	-4	3
藁谷 葵 (いわきニュータウン)	1 - 6	4 - 6		0 - 6	0 - 3	5	18	-13	4
瀬島 綾音 (アズーレ)	1 - 6	7 - 5	6 - 0		2 - 1	14	11	3	2

リーグ戦試合順 ①1-2 3-4 ②1-3 2-4 ③1-4 2-3

順位決定戦

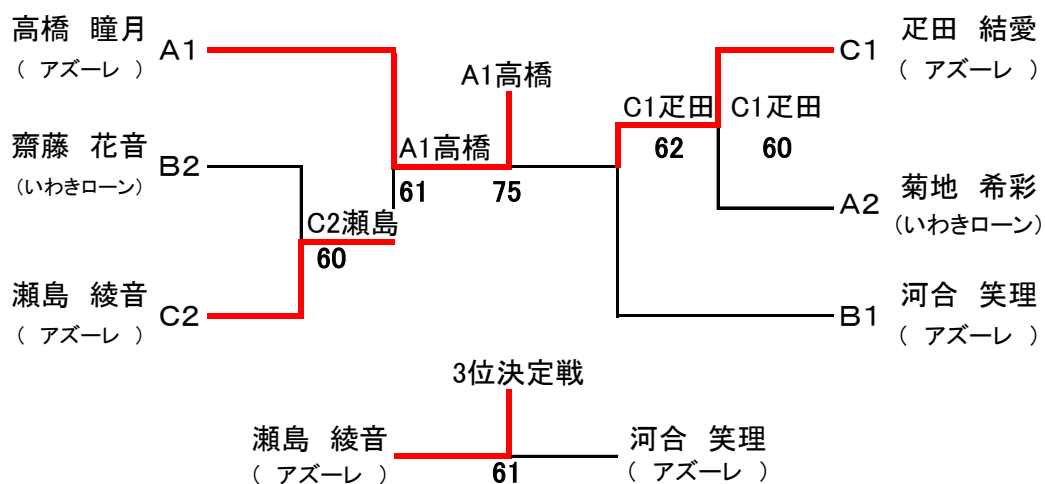

小学生女子シングルス

A	小野	金子	坂本	勝 敗	取得ゲーム率			順位
					得	失	差	
小野 あかり (いわきローン)	/	6 - 1	6 - 0	2 - 0	12	1	11	1
金子 蒼空 (アズーレ)	1 - 6	/	6 - 3	1 - 1	7	9	-2	2
坂本 蒼依 (いわきローン)	0 - 6	3 - 6	/	0 - 2	3	12	-9	3

リーグ戦試合順 ①1-2 ②1-3 ③2-3

B	斉藤	鈴木	大橋	渡辺	勝 敗	取得ゲーム率			順位
						得	失	差	
斉藤 茉那花 (いわきニュータウン)	/	6 - 0	6 - 2	6 - 2	3 - 0	18	4	14	1
鈴木 璃乃 (アズーレ)	0 - 6	/	1 - 6	1 - 6	0 - 3	2	18	-16	4
大橋 柚来 (常磐ジュニア)	2 - 6	6 - 1	/	0 - 6	1 - 2	8	13	-5	3
渡辺 彩加 (いわきローン)	2 - 6	6 - 1	6 - 0	/	2 - 1	14	7	7	2

リーグ戦試合順 ①1-2 3-4 ②1-3 2-4 ③1-4 2-3

順位決定戦

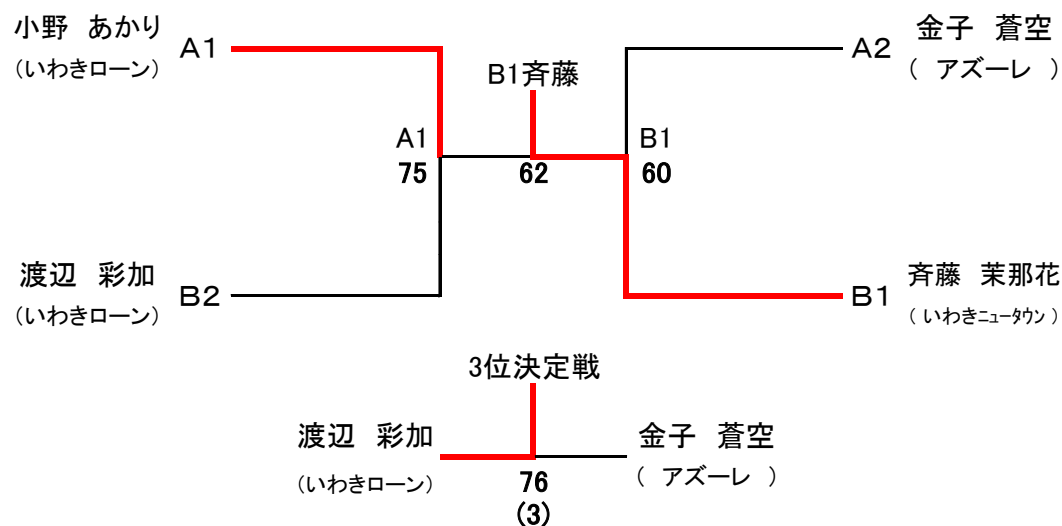

小学生男子シングルス

《フット・インコンソレーション》

《メインドロー》

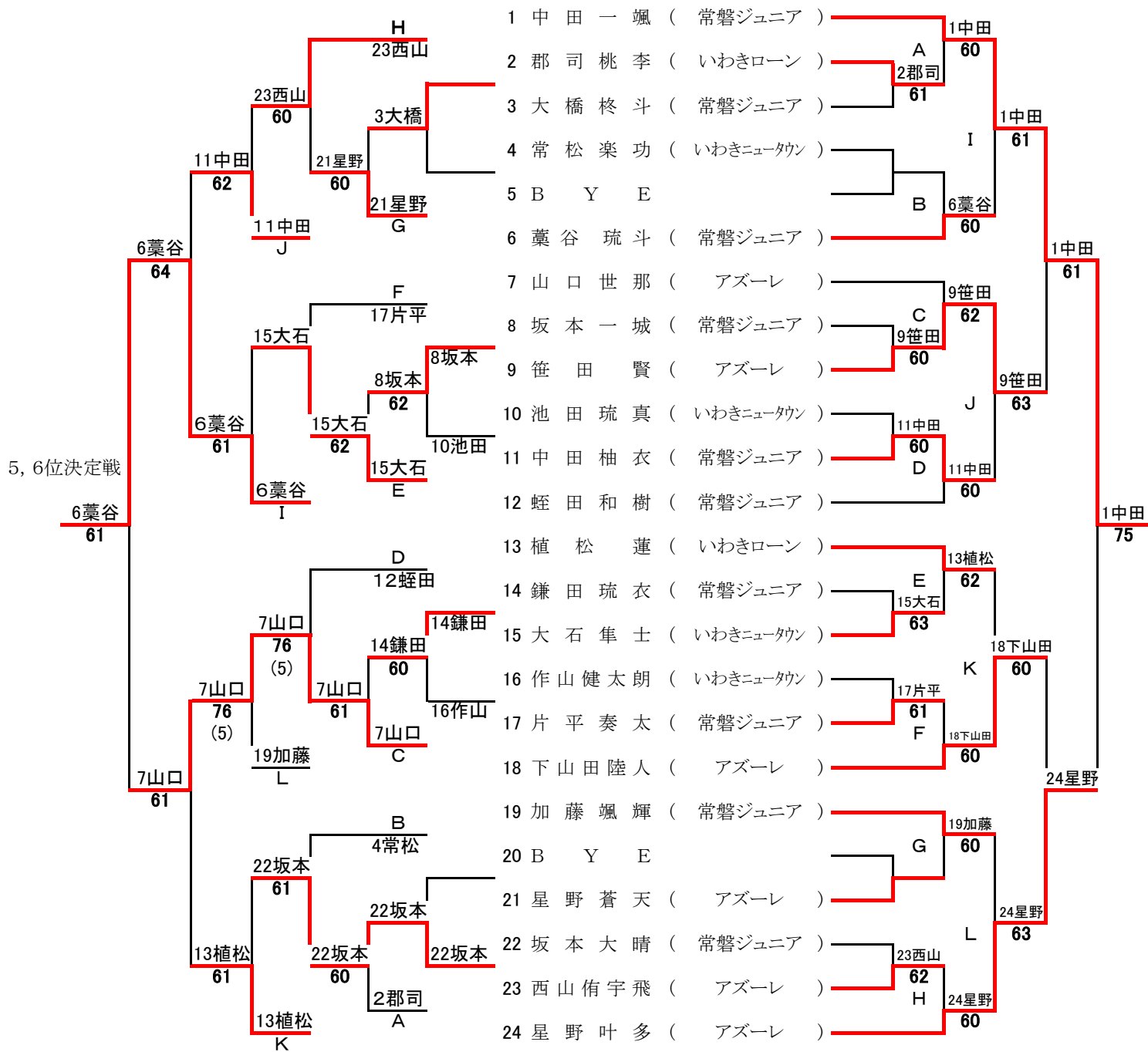

シード順 1. 中田 2. 星野 3, 4. 下山田、山口 5~8. 蛭田、植松、加藤、藁谷

3, 4位決定戦

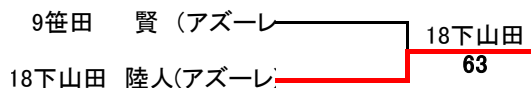

中学生男子ダブルス

A	江尻 佐藤	鈴木 下山田	勝敗	取得ゲーム率			順位
				得	失	差	
江尻 颯 佐藤 颯太 (常磐Jr/いわきNT)		6 - 3	1 - 0	6	3	3	1
鈴木 湊介 下山田 陸人 (アズーレ)	3 - 6		0 - 1	3	6	-3	2

リーグ戦試合順 ①1-2

中学生女子ダブルス

A	石田 高橋	藁谷 小野	齋藤 中村	河合 瀬島	勝敗	取得ゲーム率			順位
						得	失	差	
石田 真子 高橋 瞳月 (アズーレ)		6 - 0	6 - 2	6 - 1	3 - 0	18	3	15	1
藁谷 葵 小野 みつき (いわきニュータウン)	0 - 6		5 - 7	0 - 6	0 - 3	5	19	-14	4
齋藤 花音 中村 萌花 (いわきロン)	2 - 6	7 - 5		3 - 6	1 - 2	12	17	-5	3
河合 笑理 瀬島 綾音 (アズーレ)	1 - 6	6 - 0	6 - 3		2 - 1	13	9	4	2

リーグ戦試合順 ①1-2 3-4 ②1-3 2-4 ③1-4 2-3

小学生男子ダブルス

A	中田 中田	伊藤 常松	藁谷 片平	蛭田 鎌田	勝 敗	取得ゲーム率			順位
						得	失	差	
中 田 一 颯 中 田 柚 衣 (常磐ジュニア)		6 - 0	6 - 0	6 - 0	3 - 0	18	0	18	1
伊 藤 颯 汰 常 松 楽 功 (いわきニュータウン)	0 - 6		0 - 6	1 - 6	0 - 3	1	18	-17	4
藁 谷 琉 斗 片 平 奏 太 (常磐ジュニア)	0 - 6	6 - 0		6 - 3	2 - 1	12	9	3	2
蛭 田 和 樹 鎌 田 琉 衣 (常磐ジュニア)	0 - 6	6 - 1	3 - 6		1 - 2	9	13	-4	3

リーグ戦試合順 ①1-2 3-4 ②1-3 2-4 ③1-4 2-3

B	丹治 加藤	植松 郡司	坂本 坂本	大石 古堅	下山田 笹田	勝 敗	取得ゲーム率			順位
							得	失	差	
丹 治 息 吹 加 藤 颯 輝 (常磐ジュニア)		6 - 2	6 - 1	6 - 1	6 - 4	4 - 0	24	8	16	1
植 松 蓮 郡 司 桃 李 (いわきロン)	2 - 6		6 - 1	6 - 1	3 - 6	2 - 2	17	14	3	3
坂 本 一 城 坂 本 大 晴 (常磐ジュニア)	1 - 6	1 - 6		3 - 6	0 - 6	0 - 4	5	24	-19	5
大 石 隼 士 古 堅 貫 太 (いわきニュータウン)	1 - 6	1 - 6	6 - 3		2 - 6	1 - 3	10	21	-11	4
下 山 田 陸 人 笹 田 賢 (アズーレ)	4 - 6	6 - 3	6 - 0	6 - 2		3 - 1	22	11	11	2

リーグ戦試合順 ①1-2 3-4 ②1-3 2-5 ③2-3 4-5 ④1-4 3-5 ⑤1-5 2-4

順位決定戦

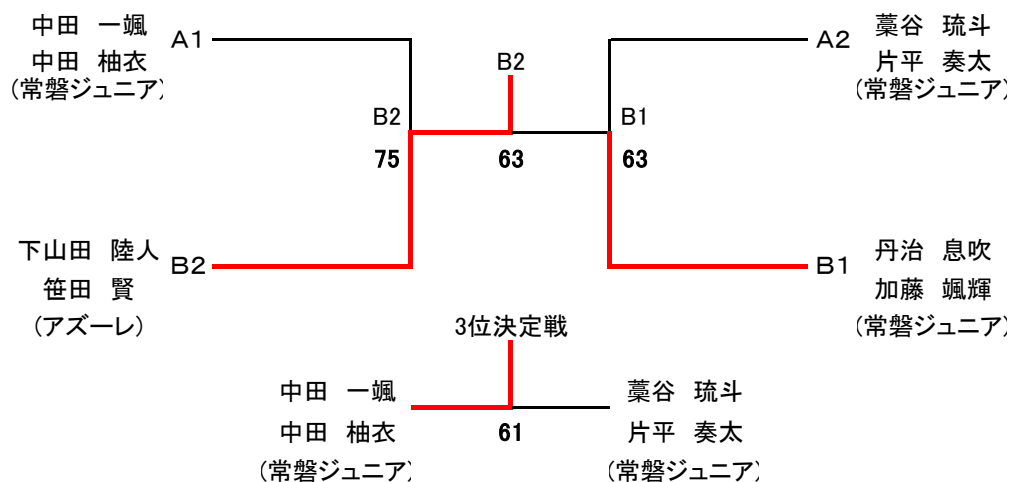

小学生女子ダブルス

	小野 渡辺	鷺 児玉	大橋 菊地	坂本 菊地	作山 長谷川	斉藤 金子	勝 敗		取得ゲーム率			順位
							得	失	得	失	差	
小野あかり 渡辺彩加 (いわきローン)		6 - 0	6 - 1	6 - 0	6 - 0	6 - 3	5	0	30	4	26	1
鷺莉優 児玉亜叶 (アズーレ)	0 - 6		3 - 6	2 - 6	6 - 0	0 - 6	1	4	11	24	-13	5
大橋柚來 菊地琴音 (常磐ジュニア)	1 - 6	6 - 3		1 - 6	6 - 1	0 - 6	2	3	14	22	-8	4
坂本蒼依 菊地蘭 (いわきローン)	0 - 6	6 - 2	6 - 1		6 - 2	0 - 6	3	2	18	17	1	3
作山茉優 長谷川愛奈 (アズーレ)	0 - 6	0 - 6	1 - 6	2 - 6		0 - 6	0	5	3	30	-27	6
斉藤茉那花 金子蒼空 (いわきニュータウン/アズーレ)	3 - 6	6 - 0	6 - 0	6 - 0	6 - 0		4	1	27	6	21	2

リーグ戦試合順 ①1-2 3-4 5-6 ②1-3 2-5 4-6 ③1-4 3-5 2-6
④1-5 2-4 3-6 ⑤1-6 2-3 4-5

第57回いわき市スポーツ大会 入賞者

2024.5/18、5/19

◆中学生男子シングルス

1位:鈴木 湊介選手 / 2位:宮川 蒼平選手
3位:佐藤 颯太選手



◆中学生男子ダブルス

1位:江尻・佐藤選手



◆中学生女子シングルス

1位:高橋 瞳月選手 / 2位:疋田 結愛選手
3位:瀬島 綾音選手 / 4位:河合 笑理選手

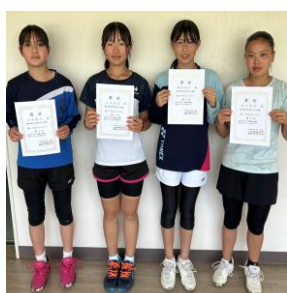

◆中学生女子ダブルス

1位:石田・高橋選手
2位:河合・瀬島選手



◆小学生男子シングルス

1位:中田 一颯選手 / 2位:星野 叶多選手
3位:下山田 陸人選手 / 4位:笹田 賢選手



◆小学生男子ダブルス

1位:下山田・笹田選手 / 2位:丹治・加藤選手
3位:中田・中田選手



◆小学生女子シングルス

1位:齊藤 茉那花選手 / 2位:小野 あかり選手
3位:渡辺 彩加選手



◆小学生女子ダブルス

1位:小野・渡辺選手
2位:齊藤・金子選手

