

第55回いわき市スポーツ大会

スポーツ少年団体育大会テニス競技

スポーツ都市宣言

わたくしたち、いわき市民はスポーツを愛し、健全な心とからだをつくり明るく住み良い豊かないわき市を築くため、ここに「スポーツ都市」の宣言をする。

1. みんなでスポーツを楽しみましょう。
1. スポーツを愛し、健やかな心とからだをつくりましょう。
1. 力をあわせて、スポーツの場と機会をつくりましょう。
1. スポーツを通じ、友情の輪を世界に広げましょう。

期 日	2022年5月21(土) 22日(土)
場 所	いわき市平テニスコート
主 催	いわき市体育協会 いわき市教育委員会
主 管	いわきテニス協会

大会役員

顧 問	内 田 広 之	御代田 公 男		
大会会長	坂 本 満 恵			
大会副会長	古 川 兼 良	吉 田 信 治	水 谷 大	
	水 野 達 雄	遠 藤 敦 也	西 丸 賢	
大会委員長	廣 瀬 敬 彦			
大会副委員長	矢 吹 仁 孝			

競技役員

ディレクター	鈴 木 隆			
レフェリー	菌 部 学			
アシスタントレフェリー	松 本 安 弘	福 嶋 健 二		
総 務	いわきテニス協会			

中学生男子シングルス

《フイット・インコンソレーション》

《メインドロー》

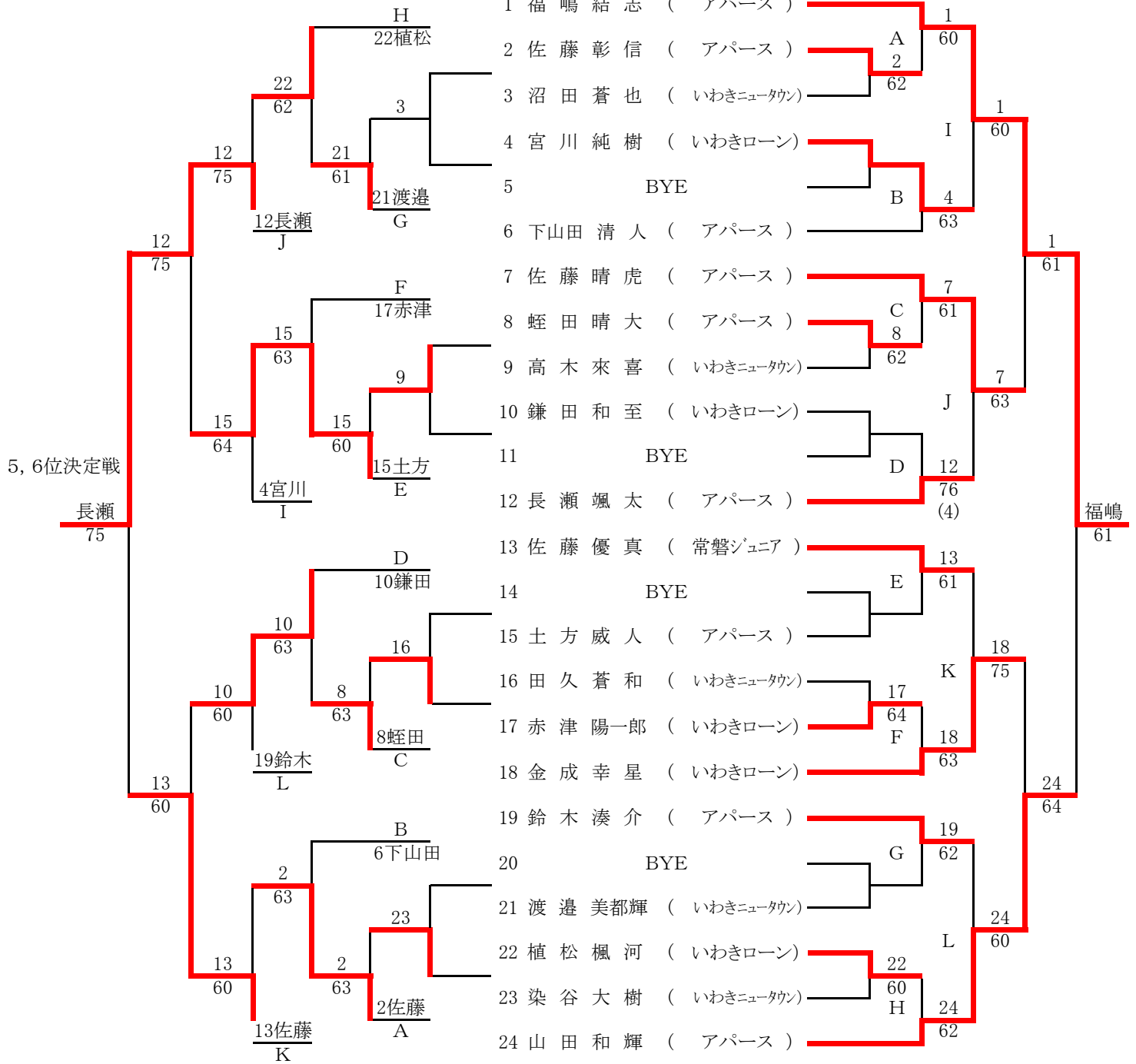

シード順 1. 福嶋 2. 山田 3, 4. 佐藤晴、金成 5~8. 佐藤優、長瀬、鈴木、下山田

3, 4位決定戦

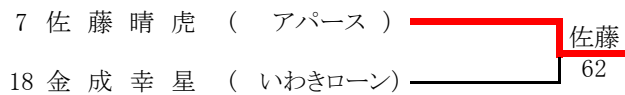

中学生女子シングルス

《フイット・インコンソレーション》

《メインドロー》

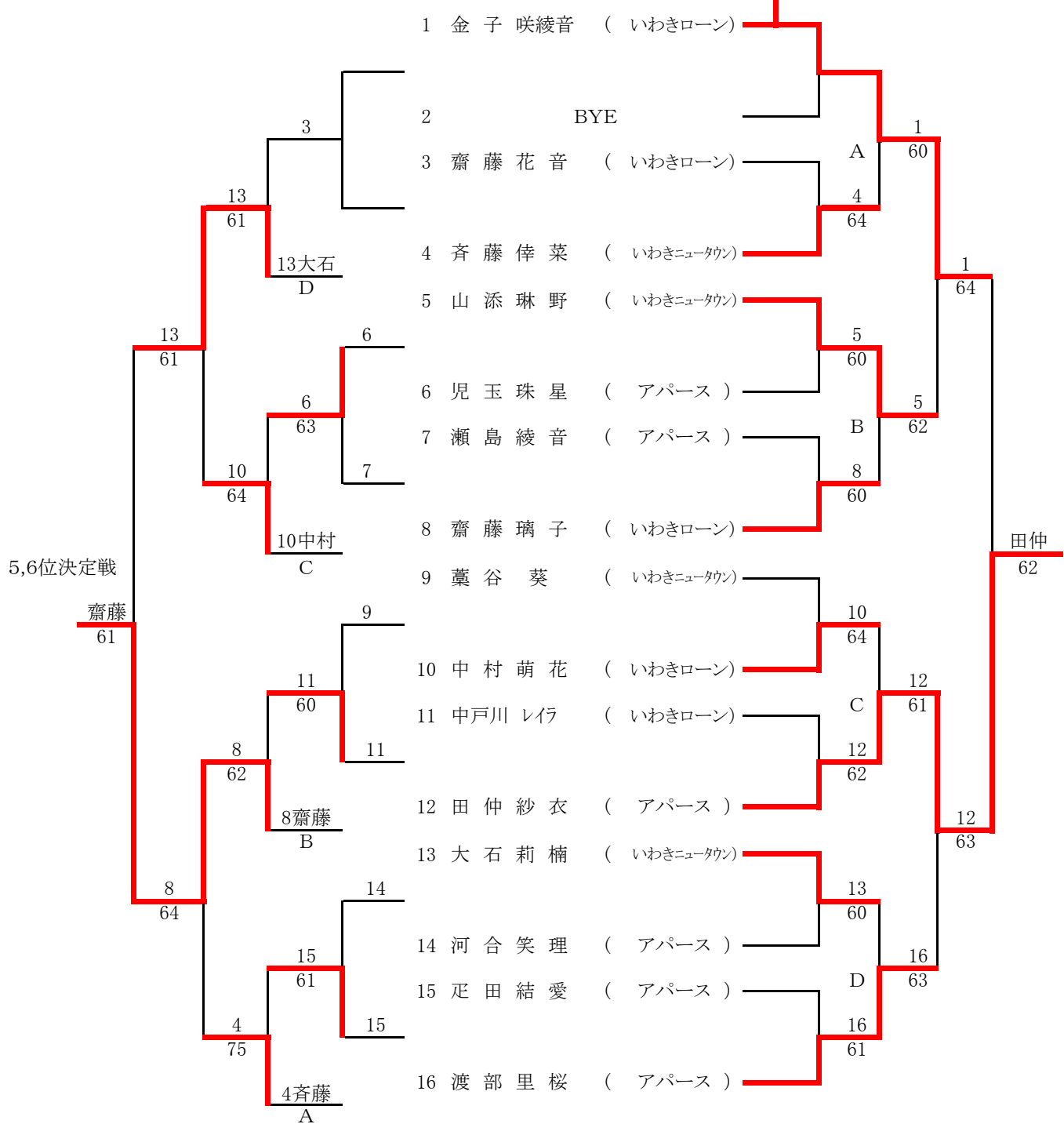

シード順 1. 金子 2. 渡部 3、4. 山添、田仲

3, 4位決定戦

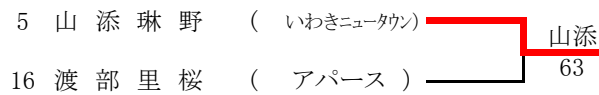

小学生男子シングルス

《フィードインコンソレーション》

《メインドロー》

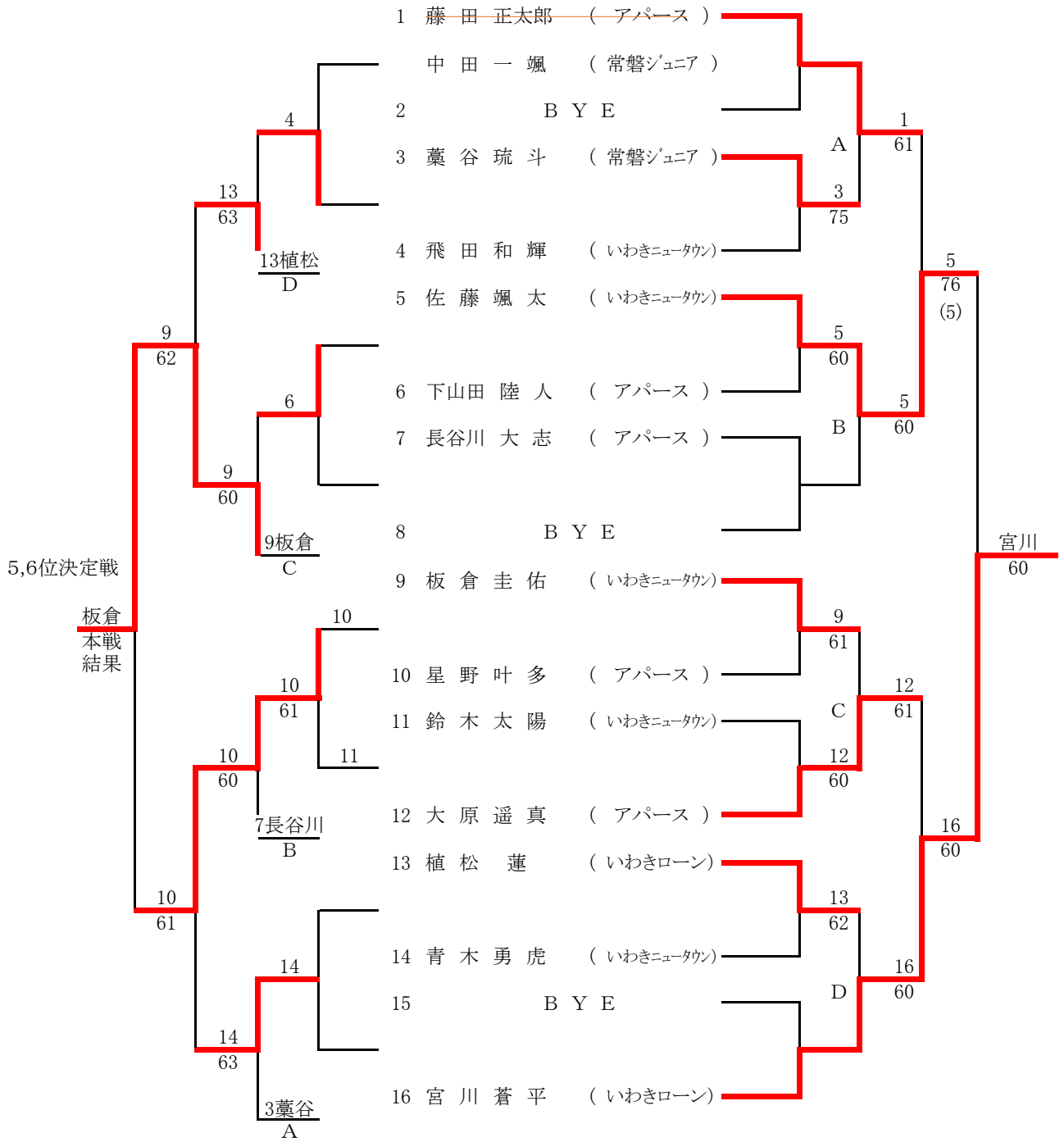

シード順 1. 藤田 2. 宮川 3、4. 大原、佐藤

3, 4位決定戦

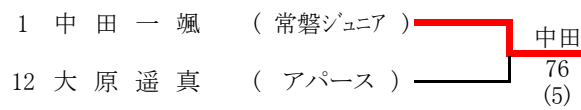

小学生女子シングルス

《フイット・インコンソレーション》

《メインドロー》

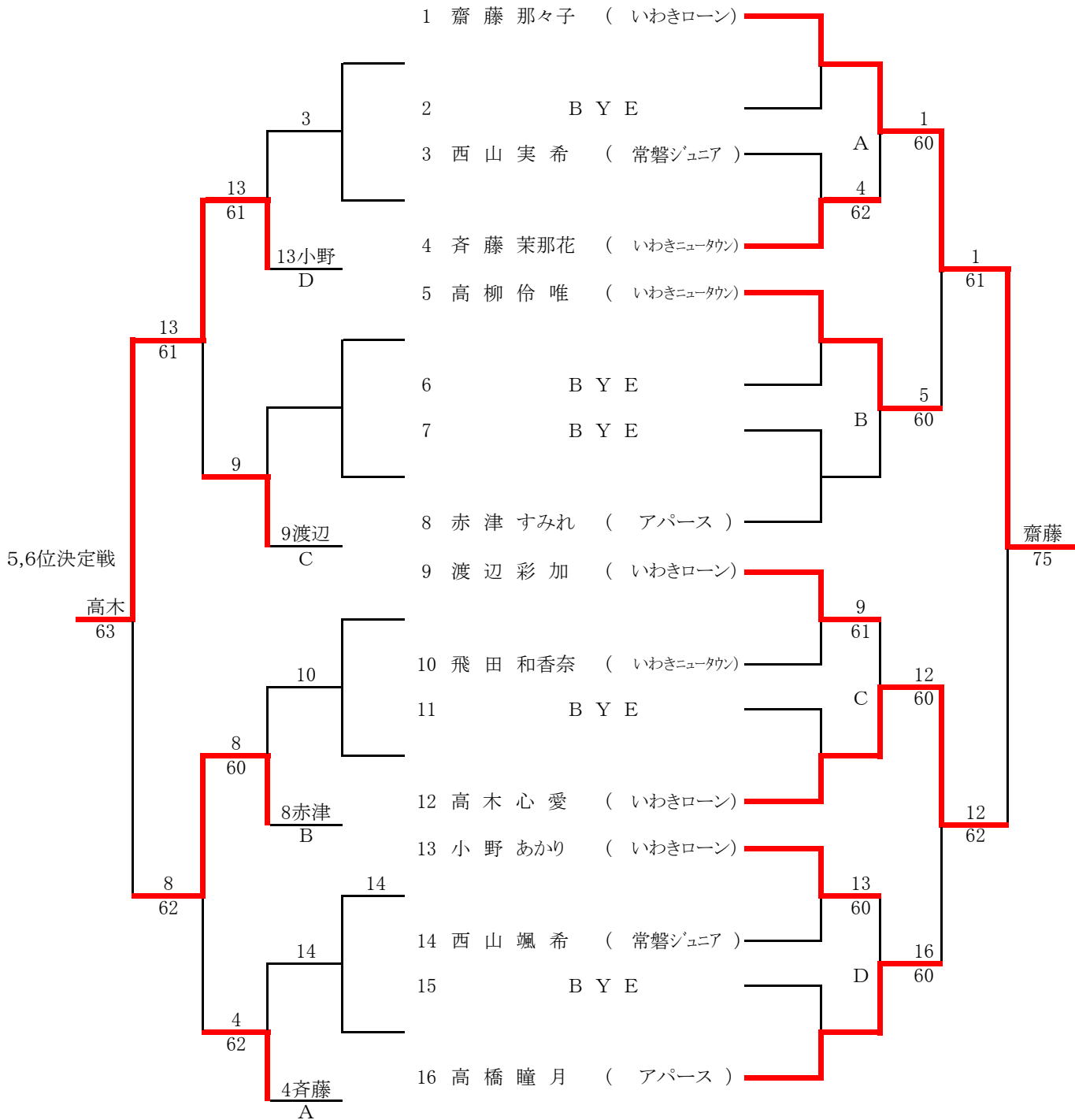

シード順 1. 齋藤 2. 高橋 3、4. 高木、高柳

3, 4位決定戦

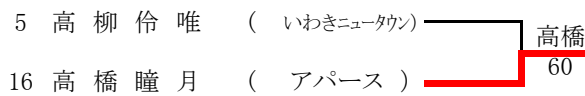

中学生男子ダブルス

A	山田 福嶋	渡邊 田久	赤津 鈴木	下山田 佐藤	宮川 鎌田	勝敗	取得ゲーム率			順位
							得	失	差	
福嶋結志 山田和輝 (アパース)	/	6 - 0	6 - 0	-	6 - 0	4 - 0	18	0	18	1
渡邊美都輝 田久蒼和 (いわきニュータウン)	0 - 6	/	1 - 6	-	3 - 6	1 - 3	4	18	-14	4
赤津陽一郎 鈴木湊介 (いわきローン/アパース)	0 - 6	6 - 1	/	-	2 - 6	2 - 2	8	13	-5	3
下山田清人 佐藤彰信 (アパース)	0 - 0 WO	0 - 0 WO	0 - 0 WO	/	0 - 0 WO	0 - 4	0	0	0	5
宮川純樹 鎌田和至 (いわきローン)	0 - 6	6 - 3	6 - 2	0 - 0 WO	/	3 - 1	12	11	1	2

B	金成 佐藤	沼田 高木	長瀬 蛭田	唐崎 植松	佐藤 土方	勝敗	取得ゲーム率			順位
							得	失	差	
金成幸星 佐藤優真 (いわきローン/常磐Jr)	/	6 - 0	6 - 2	6 - 0	3 - 6	3 - 1	21	8	13	2
沼田蒼也 高木來喜 (いわきニュータウン)	0 - 6	/	0 - 6	0 - 6	0 - 6	0 - 4	0	24	-24	5
長瀬颯太 蛭田晴大 (アパース)	2 - 6	6 - 0	/	7 - 6 (13)	3 - 6	2 - 2	18	18	0	3
唐崎怜 植松楓河 (いわきローン)	0 - 6	6 - 0	6 - 7 (13)	/	1 - 6	1 - 3	13	19	-6	4
佐藤晴虎 土方威人 (アパース)	6 - 3	6 - 0	6 - 3	6 - 1	/	4 - 0	24	7	17	1

リーグ戦試合順 ①1-2 3-4 ②1-3 2-5 ③2-3 4-5 ④1-4 3-5 ⑤1-5 2-4

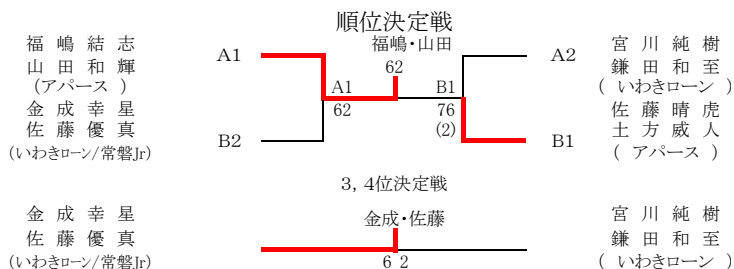

中学生女子ダブルス

A	鈴木 富山	河合 瀬島	齋藤 唐崎	大竹 樋田	勝敗	取得ゲーム率			順位
						得	失	差	
鈴木心彩 富山ひなた (いわきNT/アパース)	/	6 - 0	6 - 1	6 - 0	3 - 0	18	1	17	1
河合笑理 瀬島綾音 (アパース)	0 - 6	/	2 - 6	2 - 6	0 - 3	4	18	-14	4
齋藤璃子 唐崎由奈 (いわきローン)	1 - 6	6 - 2	/	6 - 2	2 - 1	13	10	3	2
大竹心遥 樋田結衣 (アパース)	0 - 6	6 - 2	2 - 6	/	1 - 2	8	14	-6	3

B	金子 渡部	田仲 児玉	中村 齋藤	山添 大石	勝敗	取得ゲーム率			順位
						得	失	差	
金子咲綾音 渡部里桜 (いわきローン/アパース)	/	6 - 1	6 - 0	6 - 1	3 - 0	18	2	16	1
田仲紗衣 児玉珠星 (アパース)	1 - 6	/	6 - 2	4 - 6	1 - 2	11	14	-3	3
中村萌花 齋藤花音 (いわきローン)	0 - 6	2 - 6	/	0 - 6	0 - 3	2	18	-16	4
山添琳野 大石莉楠 (いわきニュータウン)	1 - 6	6 - 4	6 - 0	/	2 - 1	13	10	3	2

リーグ戦試合順 ①1-2 3-4 ②1-3 2-4 ③1-4 2-3

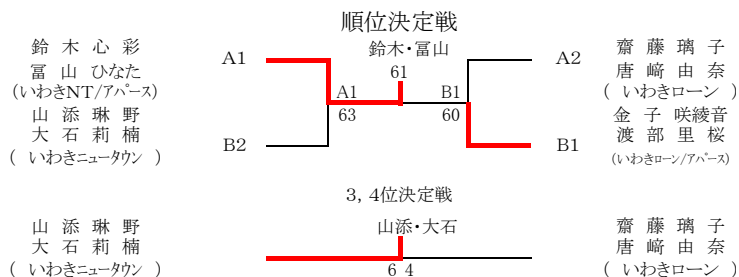

小学生男子ダブルス

A	宮川 藤田	飛田 青木	植松 中田	下山田 大原	勝敗	取得ゲーム率			順位
						得	失	差	
宮川 蒼平 藤田 正太郎 (いわきローン/アパース)	/	6 - 0	6 - 0	6 - 0	3 - 0	18	0	18	1
飛田 和輝 青木 勇虎 (いわきニュータウン)	0 - 6	/	1 - 6	1 - 6	0 - 3	2	18	-16	4
植松 蓮 中田 一颯 (いわきローン/常磐Jr)	0 - 6	6 - 1	/	0 - 6	1 - 2	6	13	-7	3
下山田 陸人 大原 遥真 (アパース)	0 - 6	6 - 1	6 - 0	/	2 - 1	12	7	5	2

B	本郷 江尻	笹田 星野	丹治 藁谷	佐藤 板倉	勝敗	取得ゲーム率			順位
						得	失	差	
江尻 颯 本郷 優祐 (常磐ジュニア)	/	6 - 0	6 - 0	6 - 1	3 - 0	18	1	17	1
笹田 賢 星野 叶多 (アパース)	0 - 6	/	6 - 7 (3)	0 - 6	0 - 3	6	19	-13	4
丹治 息吹 藁谷 琉斗 (常磐ジュニア)	0 - 6	7 - 6 (3)	/	1 - 6	1 - 2	8	18	-10	3
佐藤 颯太 板倉 圭佑 (いわきニュータウン)	1 - 6	6 - 0	6 - 1	/	2 - 1	13	7	6	2

リーグ戦試合順 ①1-2 3-4 ②1-3 2-4 ③1-4 2-3

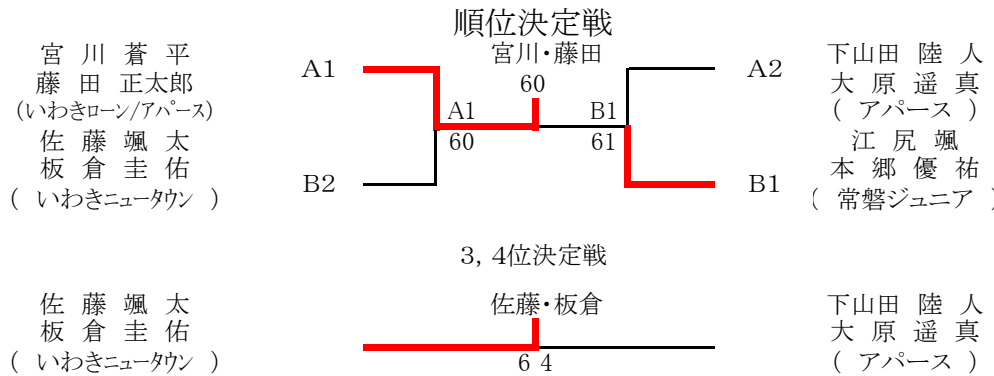

小学生女子ダブルス

	高木 齋藤	笹田 赤津	飛田 斉藤	小野 渡辺	長谷川 高柳	勝敗	取得ゲーム率			順位
							得	失	差	
高木 心愛 齋藤 那々子 (いわきローン)	/	6 - 0	6 - 0	6 - 1	6 - 1	4 - 0	24	2	22	1
笹田 結香 赤津 すみれ (アパース)	0 - 6	/	7 - 6 (1)	4 - 6	0 - 6	1 - 3	11	24	-13	4
飛田 和香奈 斉藤 茉那花 (いわきニュータウン)	0 - 6	6 - 7 (1)	/	1 - 6	0 - 6	0 - 4	7	25	-18	5
小野 あかり 渡辺 彩加 (いわきローン)	1 - 6	6 - 4	6 - 1	/	2 - 6	2 - 2	15	17	-2	3
高柳 伶唯 長谷川 千遥 (いわきニュータウン)	1 - 6	6 - 0	6 - 0	6 - 2	/	3 - 1	19	8	11	2

リーグ戦試合順 ①1-2 3-4 ②1-3 2-5 ③2-3 4-5 ④1-4 3-5 ⑤1-5 2-4