

令和3年度 福島県高等学校新人体育大会
いわき地区大会
テニス競技

公式記録



期間 令和3年8月27日(金)～8月29日(日)
会場 いわき市平テニスコート
主催 いわき地区高等学校体育連盟
共催 いわき市
主管 いわき地区高等学校体育連盟テニス専門部

令和3年度福島県高等学校新人体育大会テニス競技 いわき地区大会
結果

学校対抗戦
<7人制>

男子			女子		
順位	学校名		順位	学校名	
優勝	磐城		優勝	湯本	
準優勝	磐城桜が丘		準優勝		
第3位	湯本		第3位		
第4位	いわき光洋		第4位		

シングルス

男子					女子				
優勝	菅野 央介	カンノ オウスケ	磐城		優勝	込山 晃子	コミヤマ アキコ	磐城	
準優勝	加藤 奨稀	カトウ ショウマ	磐城		準優勝	松本 可菜	マツモト カナ	磐城	
第3位	草野 友希	クサノ ユウキ	磐城		第3位	大坂 芽暖	オオサカ メノン	磐城	
第4位	原田 佑真	ハラダ ユウマ	磐城桜が丘		第4位	蛭田 ひまり	ヒルタ ヒマリ	磐城桜が丘	
第5位	種田 嘉人	タネダ ヨシヒト	磐城		第5位	草野 仁那	クサノ ニイナ	磐城桜が丘	
第6位	篠原 健介	シノハラ ケンスケ	磐城桜が丘		第6位	宗像 彩和	ムナカタ アヤナ	磐城	
第7位	鈴木 真哉	スズキ マナヤ	いわき光洋		第7位	一場 夏帆	イチバ ナツホ	いわき光洋	
第8位	駒崎 妃悠	コマザキ ヒユウ	湯本		第8位	長谷川 朋音	ハセガワ トモネ	磐城桜が丘	
第9位	佐藤 涼磨	サトウ リョウマ	磐城		第9位	小川 陽香	オガワ ヒカリ	湯本	
第10位	石田 晃基	イシダ コウキ	磐城緑蔭		第10位	沼田 美苗	ヌマタ ミナエ	湯本	
第11位	岡田 大空	オカダ ハルク	東日大昌平		第11位	田中美結	タナカ ミユ	湯本	
第12位	佐藤 幸大	サトウ コウタ	平工		補欠	柳内 里心	ヤナイ リコ	湯本	
第13位	佐藤 暢紀	サトウ マサキ	磐城		補欠	岩間 清咲	イワマ サヤカ	湯本	
第14位	阿部 悠聖	アベ ユウセイ	磐城桜が丘		補欠	吉田 陽	ヨシダ ヒナタ	湯本	
第15位	菊池 伊織	キクチ イオリ	磐城						
第16位	石橋 冬羽	イシバシ トワ	磐城桜が丘						
第17位	本田 理樹	ホンダ リキ	いわき光洋						
補欠	伊東 秀真	イトウ シュウマ	いわき光洋						
補欠	鈴木 光琉	スズキ ヒカル	湯本						
補欠	沼田 楓雅	ヌマタ フウガ	磐城						

☆以上、男子17位までと女子11位までの上位進出者が県大会進出

☆志賀亜希奈(磐城桜が丘)を地区1位として県大会に推薦

男子7人制 トーナメント

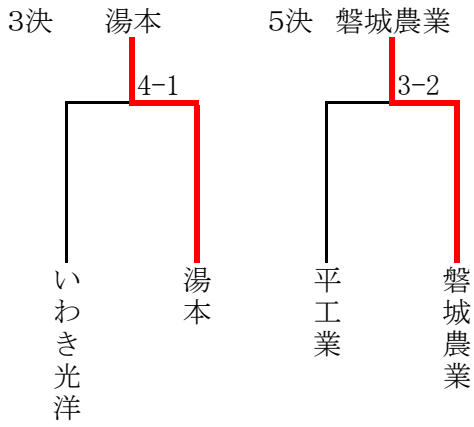
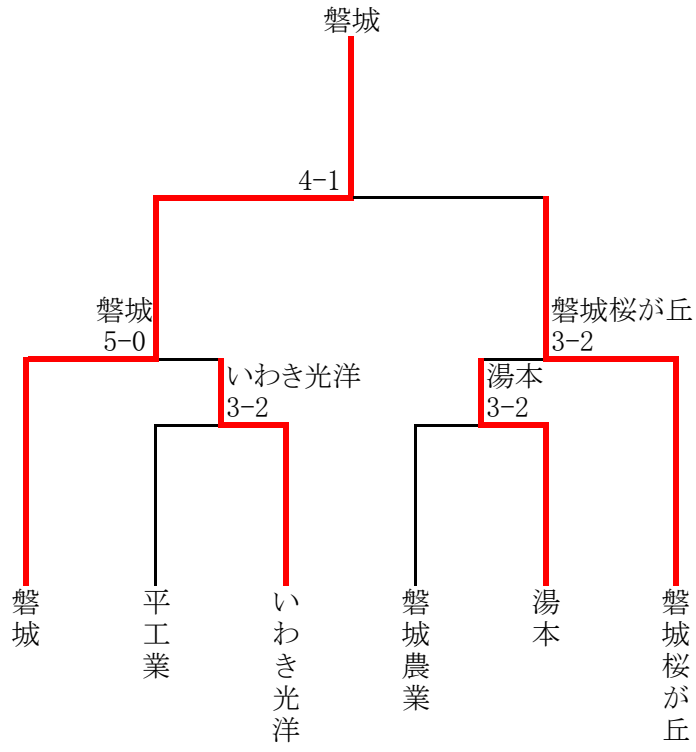

男子団体戦

7人制 トーナメント1R

	2 平 工	2 - 3	3 いわき光洋		4 磐 城 農	2 - 3	5 湯 本 本
S1:	佐藤幸大 1	0 - 6	鈴木真哉 2	S1:	阿部秋斗 1	0 - 6	駒崎妃悠 1
D1:	吉田匠吾 1 岡田幸樹 2	6 - 7 (3)	本田理樹 2 和田楽 1	D1:	浅野真也 1 石戸典 1	7 - 5	鈴木光琉 2 岡田陸玖 2
S2:	齋藤碧海 1	6 - 2	伊東秀真 1	S2:	遠藤篤史 1	3 - 6	関根有爽 2
D2:	設楽蓮斗 1 大野翼 1	6 - 2	中村文哉 1 國井悠誠 1	D2:	青天目尚悟 2 大野珀 1	3 - 6	橋本拓実 2 芳賀竜也 2
S3:	梶本翼 1	1 - 6	豊田誠斗 2	S3:	白田翔大 2	6 - 3	鈴木蒼天 1

7人制 トーナメントSF

	1 磐 城	5 - 0	3 いわき光洋		5 湯 本 本	2 - 3	6 磐城桜が丘
S1:	菅野央介 2	6 - 3	鈴木真哉 2	S1:	駒崎妃悠 1	5 - 7	篠原健介 2
D1:	加藤奨稀 2 佐藤涼磨 1	6 - 0	本田理樹 2 豊田誠斗 2	D1:	鈴木光琉 2 岡田陸玖 2	6 - 4	阿部悠聖 2 會田侑利 2
S2:	種田嘉人 2	6 - 0	伊東秀真 1	S2:	関根有爽 2	2 - 6	原田佑真 2
D2:	佐藤暢紀 1 菊池伊織 2	6 - 2	中村文哉 1 國井悠誠 1	D2:	橋本拓実 2 芳賀竜也 2	6 - 1	高田成真 1 鈴木健太 2
S3:	草野友希 1	6 - 0	和田楽 1	S3:	鈴木蒼天 1	2 - 6	石橋冬羽 2

7人制 トーナメントF

7人制 トーナメント3決

	1 磐 城	4 - 1	6 磐城桜が丘		3 いわき光洋	1 - 4	5 湯 本 本
S1:	菅野央介 2	6 - 7 (5)	篠原健介 2	S1:	鈴木真哉 2	2 - 6	駒崎妃悠 1
D1:	加藤奨稀 2 佐藤涼磨 1	6 - 0	阿部悠聖 2 會田侑利 2	D1:	本田理樹 2 和田楽 1	3 - 6	鈴木光琉 2 岡田陸玖 2
S2:	種田嘉人 2	6 - 0	原田佑真 2	S2:	伊東秀真 1	6 - 7 (7)	関根有爽 2
D2:	佐藤暢紀 1 菊池伊織 2	6 - 1	佐藤琉偉 2 鈴木健太 2	D2:	中村文哉 1 國井悠誠 1	0 - 6	橋本拓実 2 芳賀竜也 2
S3:	草野友希 1	6 - 1	石橋冬羽 2	S3:	豊田誠斗 2	6 - 0	鈴木蒼天 1

7人制 トーナメント5決

	2 平 工	2 - 3	4 磐 城 農		2 平 工	2 - 2	7 勿 末 工
S1:	佐藤幸大 1	7 - 5	阿部秋斗 1				
D1:	吉田匠吾 1 梶本翼 1	6 - 7 (7)	浅野真也 1 石戸典 1				
S2:	齋藤碧海 1	6 - 0	遠藤篤史 1				
D2:	設楽蓮斗 1 大野翼 1	3 - 6	青天目尚悟 2 大野珀 1				
S3:	岡田幸樹 2	4 - 6	白田翔大 2				

順位決定戦

★男子シングルス

○3位決定戦

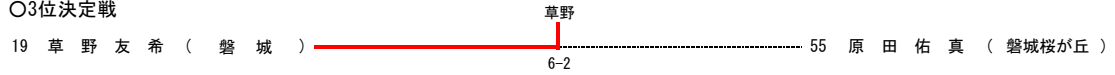

○5位決定戦

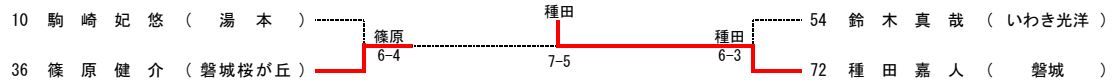

○7位決定戦

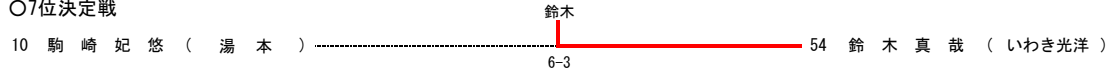

○9位決定戦

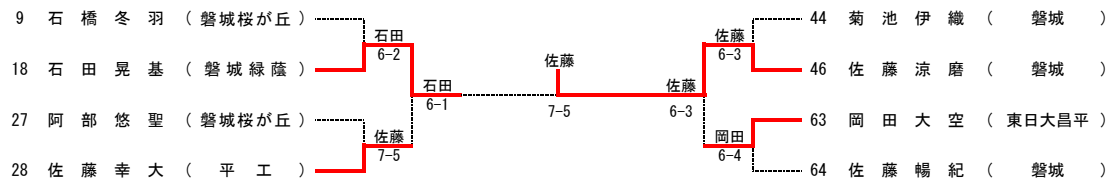

○11位決定戦

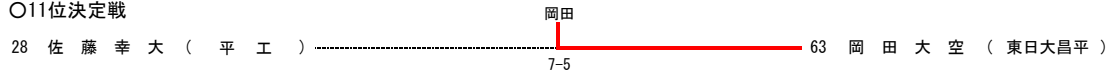

○13位決定戦

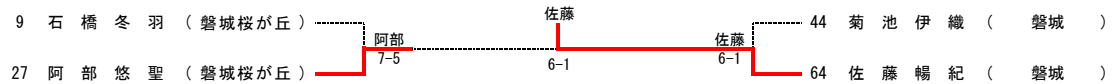

○15位決定戦

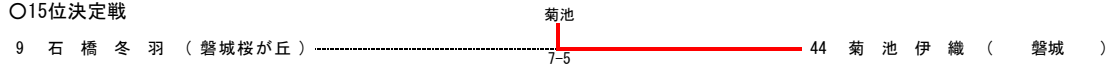

○17位決定戦

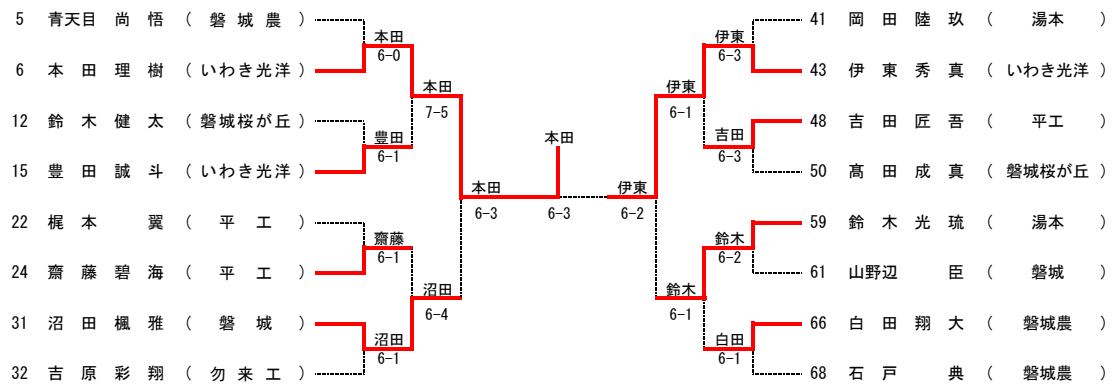

○19位決定戦

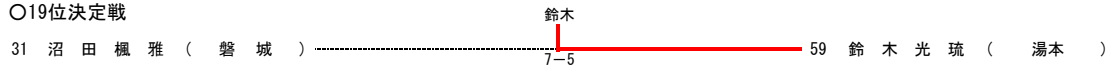

女子シングルス

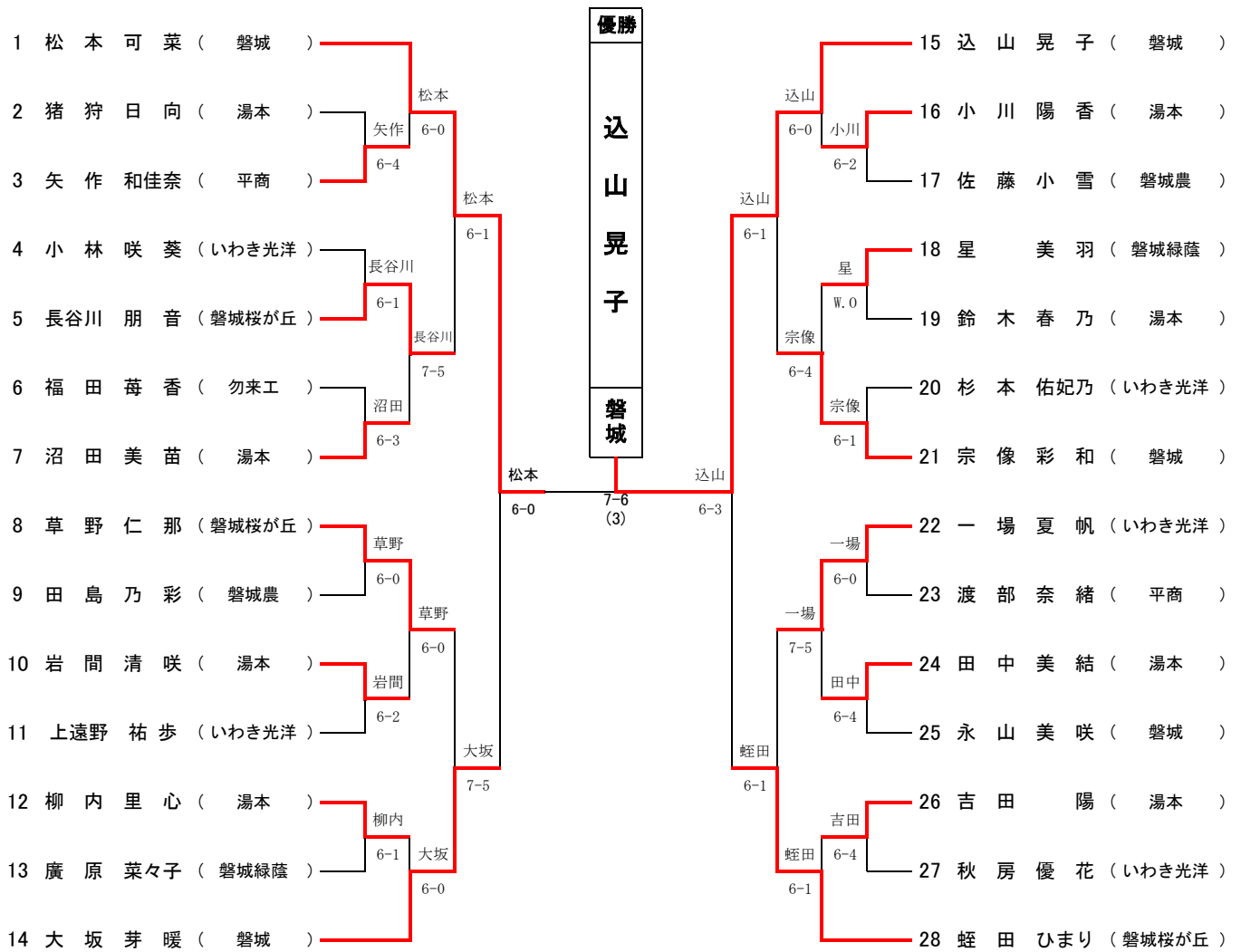

順位決定戦

★女子シングルス

○3位決定戦

大坂
14 大坂 芽 暖 (磐 城) ----- 28 蛭 田 ひまり (磐城桜が丘)
6-4

○5位決定戦

草野
5 長谷川 朋 音 (磐城桜が丘) ----- 21 宗 像 彩 和 (磐 城)
6-0
8 草 野 仁 那 (磐城桜が丘) ----- 22 一 場 夏 帆 (いわき光洋)
6-0
6-3

○7位決定戦

一場
5 長谷川 朋 音 (磐城桜が丘) ----- 22 一 場 夏 帆 (いわき光洋)
6-3

○9位決定戦

沼田
3 矢 作 和佳奈 (平 商) ----- 16 小 川 陽 香 (湯 本)
6-2
7 沼 田 美 苗 (湯 本) ----- 18 星 美 羽 (磐城緑蔭)
6-1
沼田
10 岩 間 清 咲 (湯 本) ----- 24 田 中 美 結 (湯 本)
6-1
6-4
7-5
小川
12 柳 内 里 心 (湯 本) ----- 26 吉 田 陽 (湯 本)
6-1
6-0
田中

○11位決定戦

田中
12 柳 内 里 心 (湯 本) ----- 24 田 中 美 結 (湯 本)
6-3

○13位決定戦

岩間
3 矢 作 和佳奈 (平 商) ----- 18 星 美 羽 (磐城緑蔭)
6-1
10 岩 間 清 咲 (湯 本) ----- 26 吉 田 陽 (湯 本)
7-5
6-3
吉田

○15位決定戦

矢作
3 矢 作 和佳奈 (平 商) ----- 18 星 美 羽 (磐城緑蔭)
7-6
(1)