

公式記録

第39回福島県春季選抜ジュニアシングルス テニス選手権大会いわき予選会

期 日 令和1年11月23日（土）～11月24日（日）
（U14・U12）
（U16）11/24（日）

場 所 いわき市平テニスコート

主 催 いわきテニス協会

共 催 岡田電気産業株式会社

主 管 いわきテニス協会ジュニア委員会

後 援 いわき市

競 技 役 員

ディレクター 鈴木 隆

レフェリー 藺 部 学

アシスタントレフェリー 鈴木 仁 松本 安弘

進 行 いわきテニス協会ジュニア委員会

U16男子シングルス

《フイット・インコンソレーション》

《メインドロー》

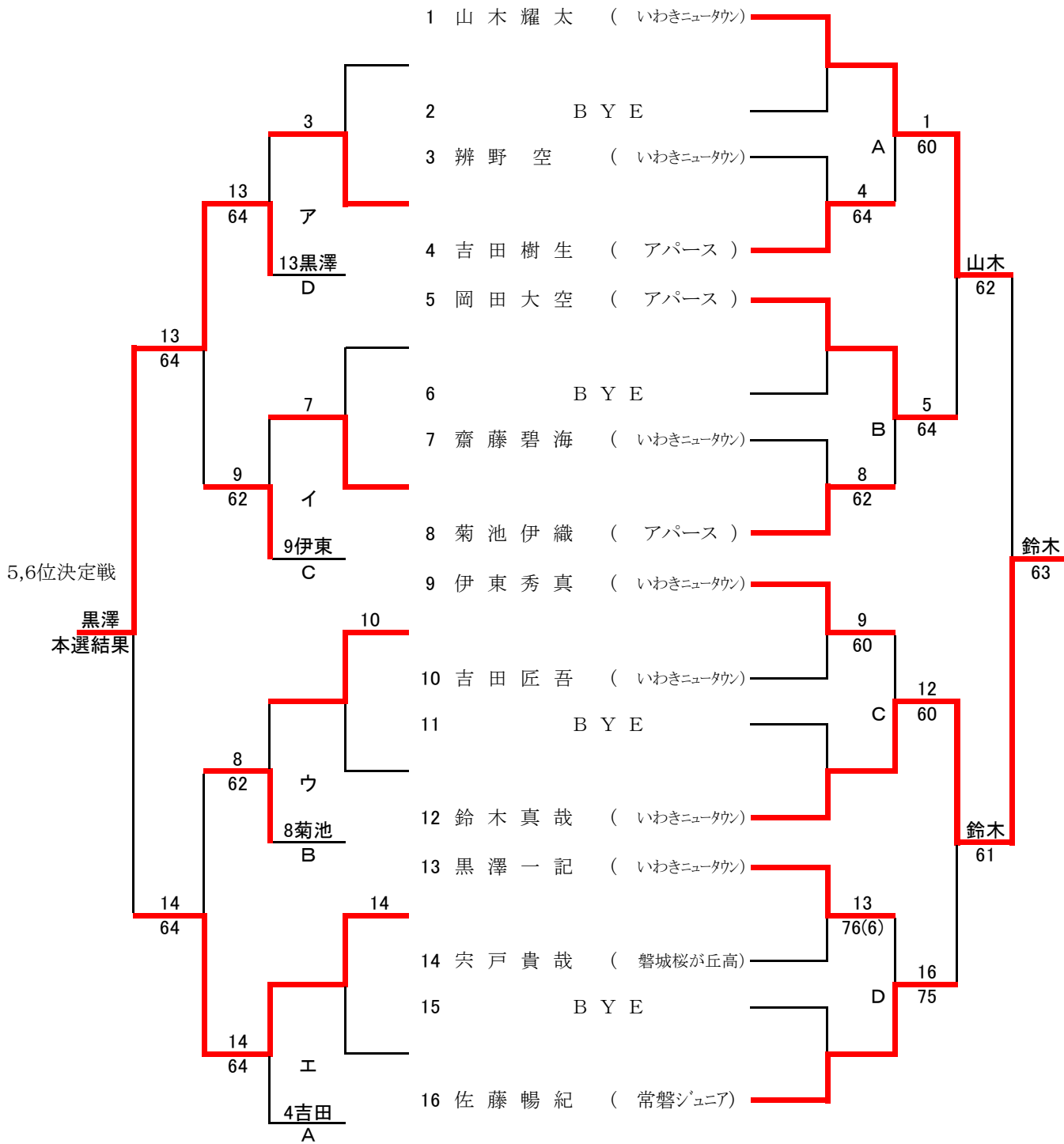

シード順 1. 山木 2. 佐藤暢 3、4. 岡田、鈴木

3, 4位決定戦

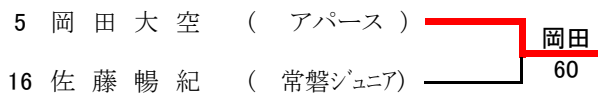

9,10位決定戦

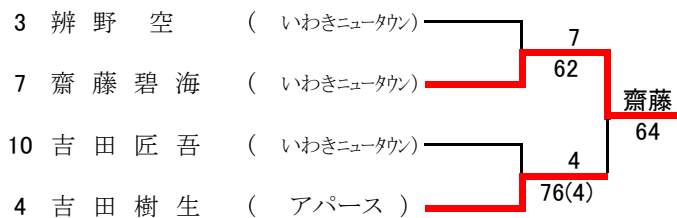

U16女子シングルス

予選リーグ A	草野	下妻	星	大和田	松村	勝敗		取得ゲーム率			順位
						得	失	得	失	差	
草野 仁那 (いわきローン)	/	6 - 0 WO	6 - 0	6 - 7 (4)	6 - 1	3	1	24	8	16	2
下妻 麗奈 (いわき光洋高)	0 - 6 WO	/	0 - 6 WO	0 - 6 WO	0 - 6 WO	0	4	0	24	-24	5
星 美羽 (いわきニュータウン)	0 - 6	6 - 0 WO	/	0 - 6	1 - 6	1	3	7	18	-11	4
大和田 紗希 (磐城高)	7 - 6 (4)	6 - 0 WO	6 - 0	/	6 - 1	4	0	25	7	18	1
松村 亜梨沙 (いわきローン)	1 - 6	6 - 0 WO	6 - 1	1 - 6	/	2	2	14	13	1	3

リーグ戦試合順 ①1-2 3-4 ②1-3 2-5 ③2-3 4-5 ④1-4 3-5 ⑤1-5 2-4

U14男子シングルス

《フイット・インコンソレーション》

《メインドロー》

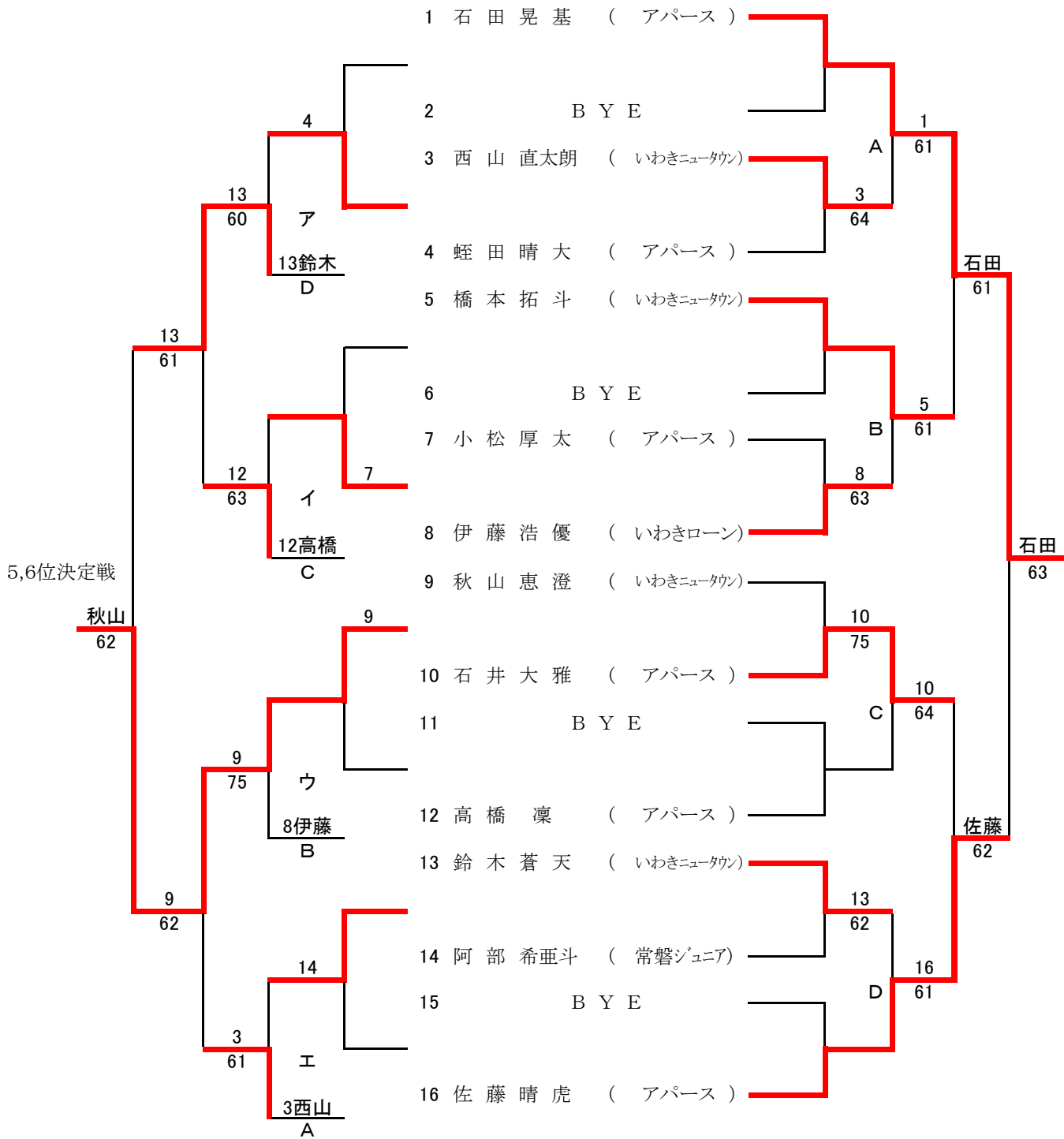

シード順 1. 石田 2. 佐藤晴 3、4. 橋本、高橋

3, 4位決定戦

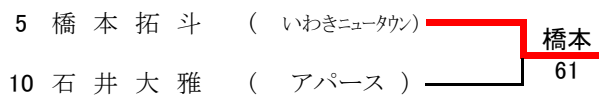

9,10位決定戦

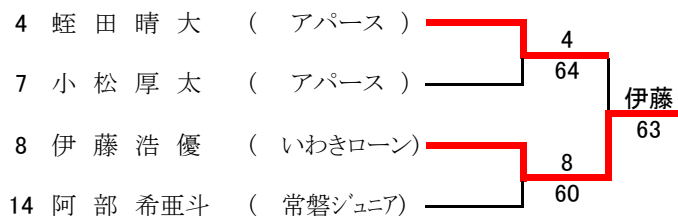

U14女子シングルス

《フィートインコンソレーション》

《メインドロー》

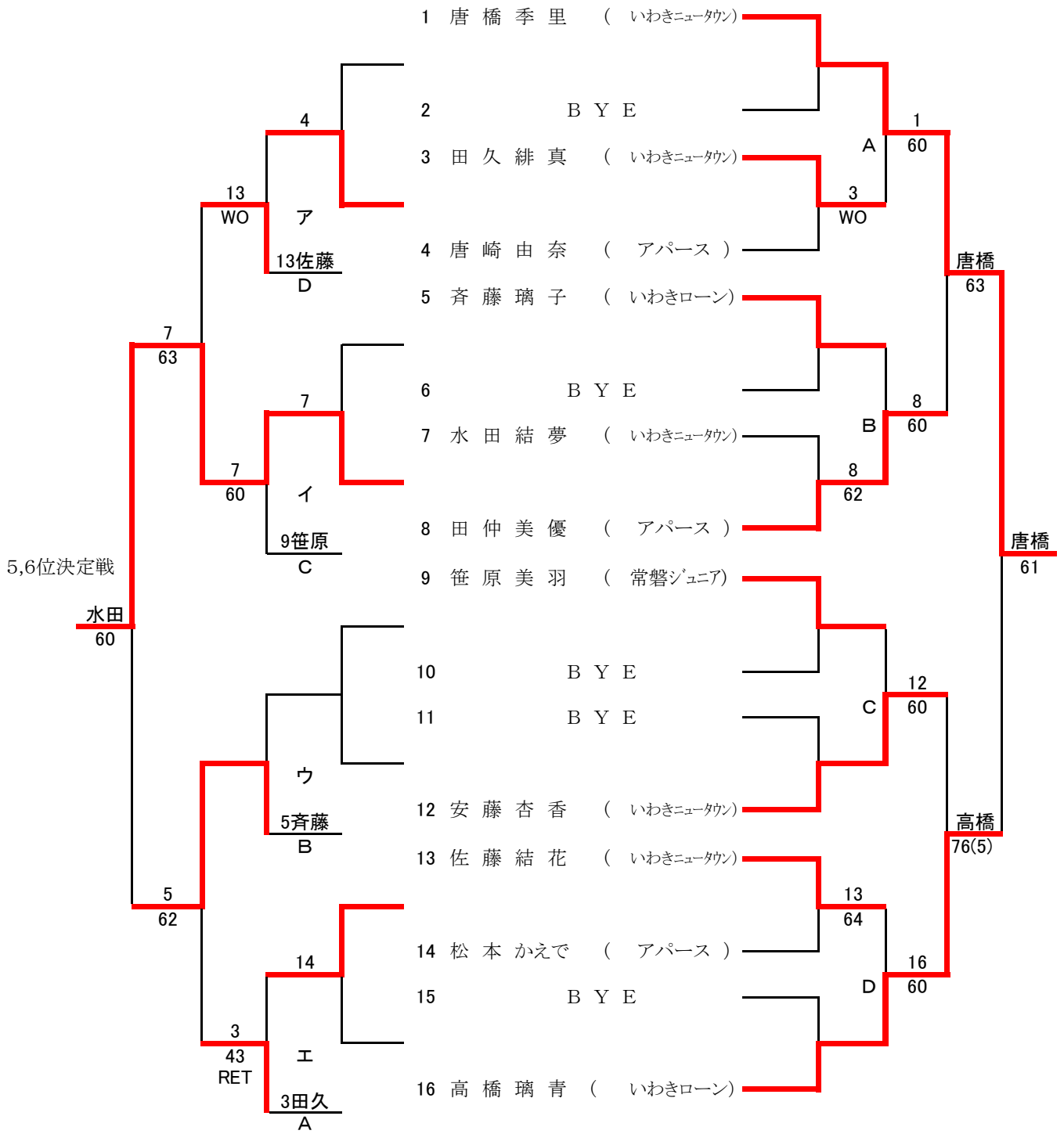

シード順 1. 唐橋 2. 高橋 3、4. 齊藤、安藤

3, 4位決定戦

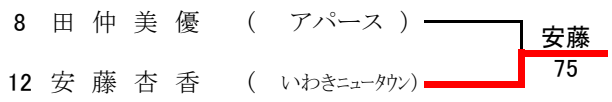

9,10位決定戦

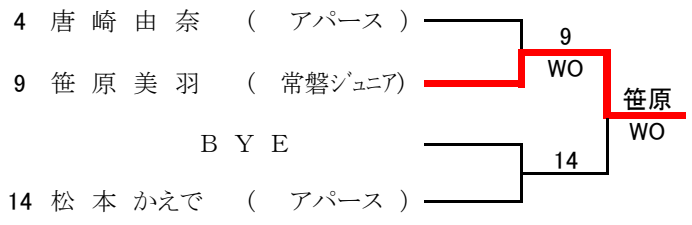

U12男子シングルス

《フイット・インコンソレーション》

《メインドロー》

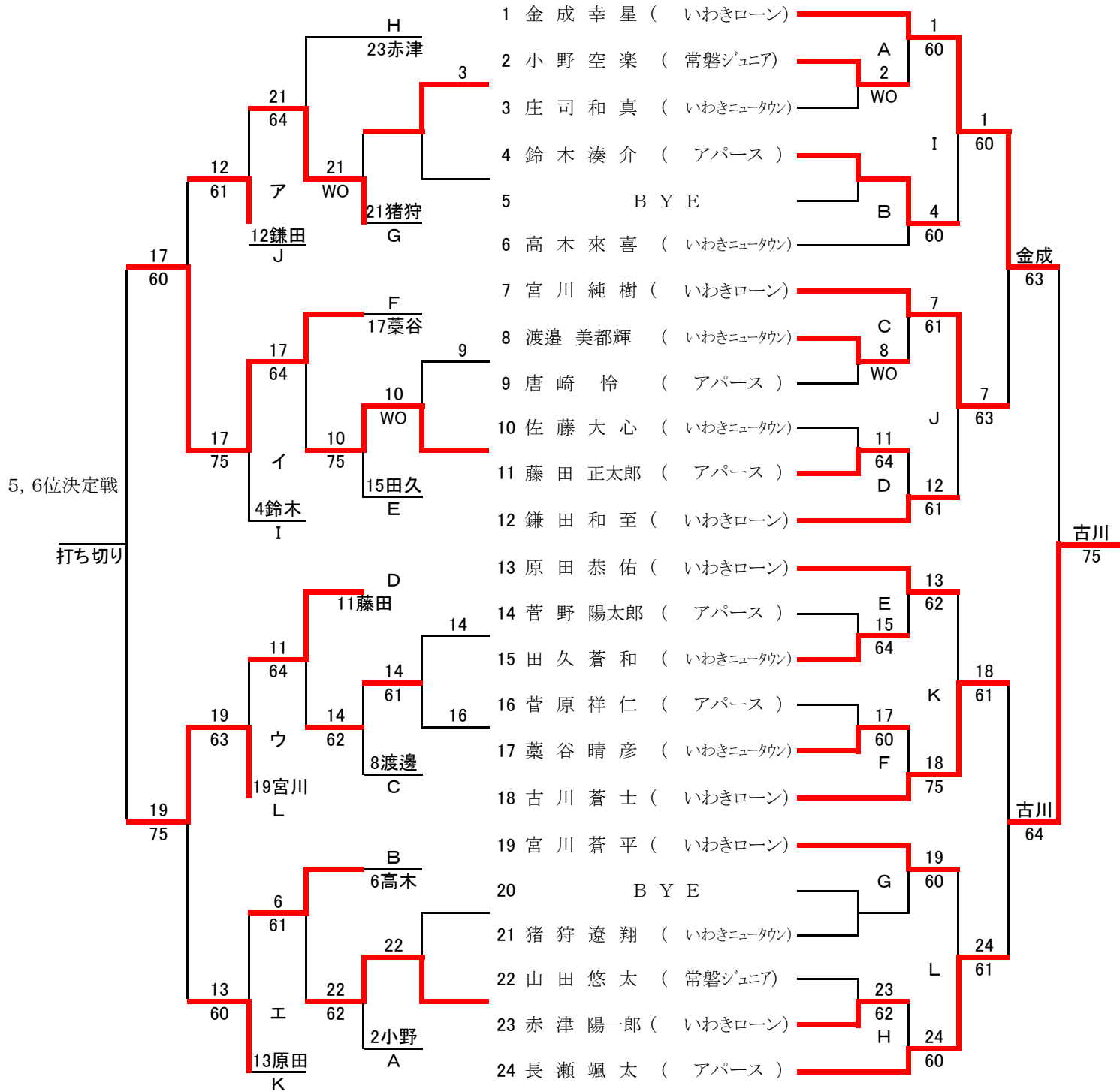

シード順 1. 金成 2. 長瀬 3、4. 古川、宮川純 5~8. 鎌田、高木、原田、宮川蒼

3, 4位決定戦

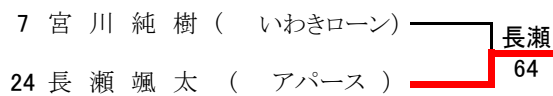

9,10位決定戦

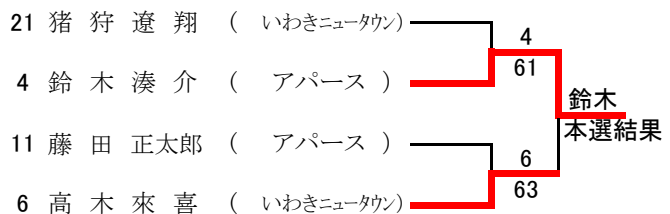

U12女子シングルス

《フィート・インコンソレーション》

《メインドロー》

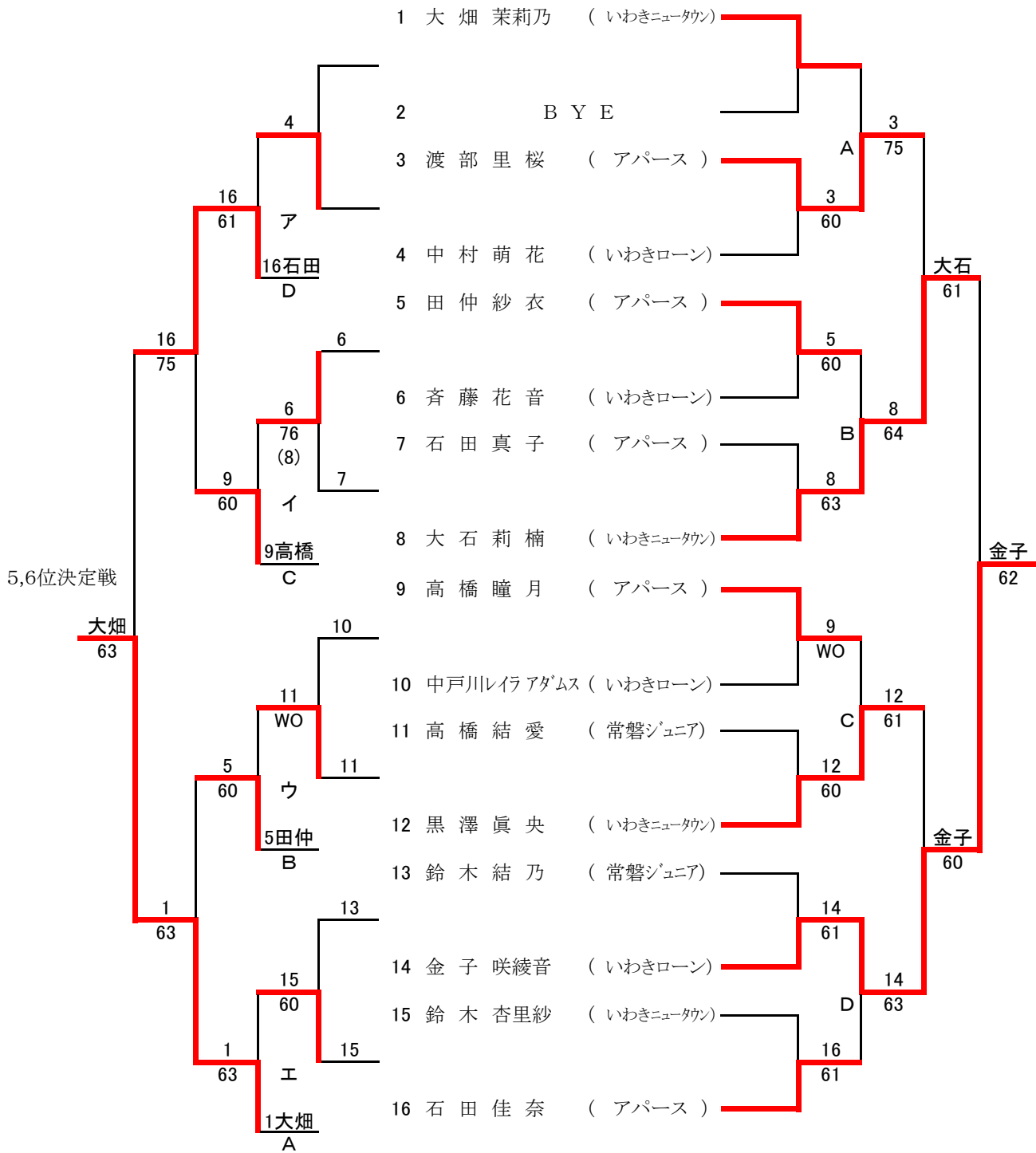

シード順 1. 大畑 2. 石田 3、4. 田仲、黒澤

3, 4位決定戦

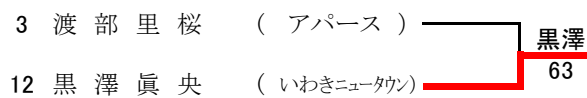

9,10位決定戦

