

第31回 いわきシングルステニス選手権大会

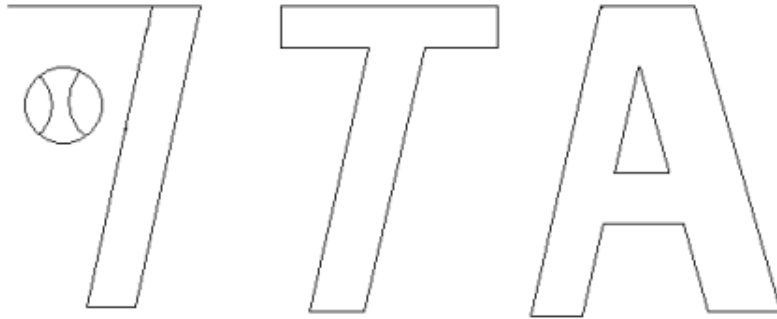

期 日 令和元年6月23日(日)

会 場 いわき市平テニスコート(砂入り人工芝14面)

主 催 いわきテニス協会

主 管 いわきテニス協会(強化委員会)

後 援 いわき市

競技役員

ディレクター	宮嶋 昭宏
レフェリー	高橋 勝美
いわきテニス協会	強化委員

男子シングルス

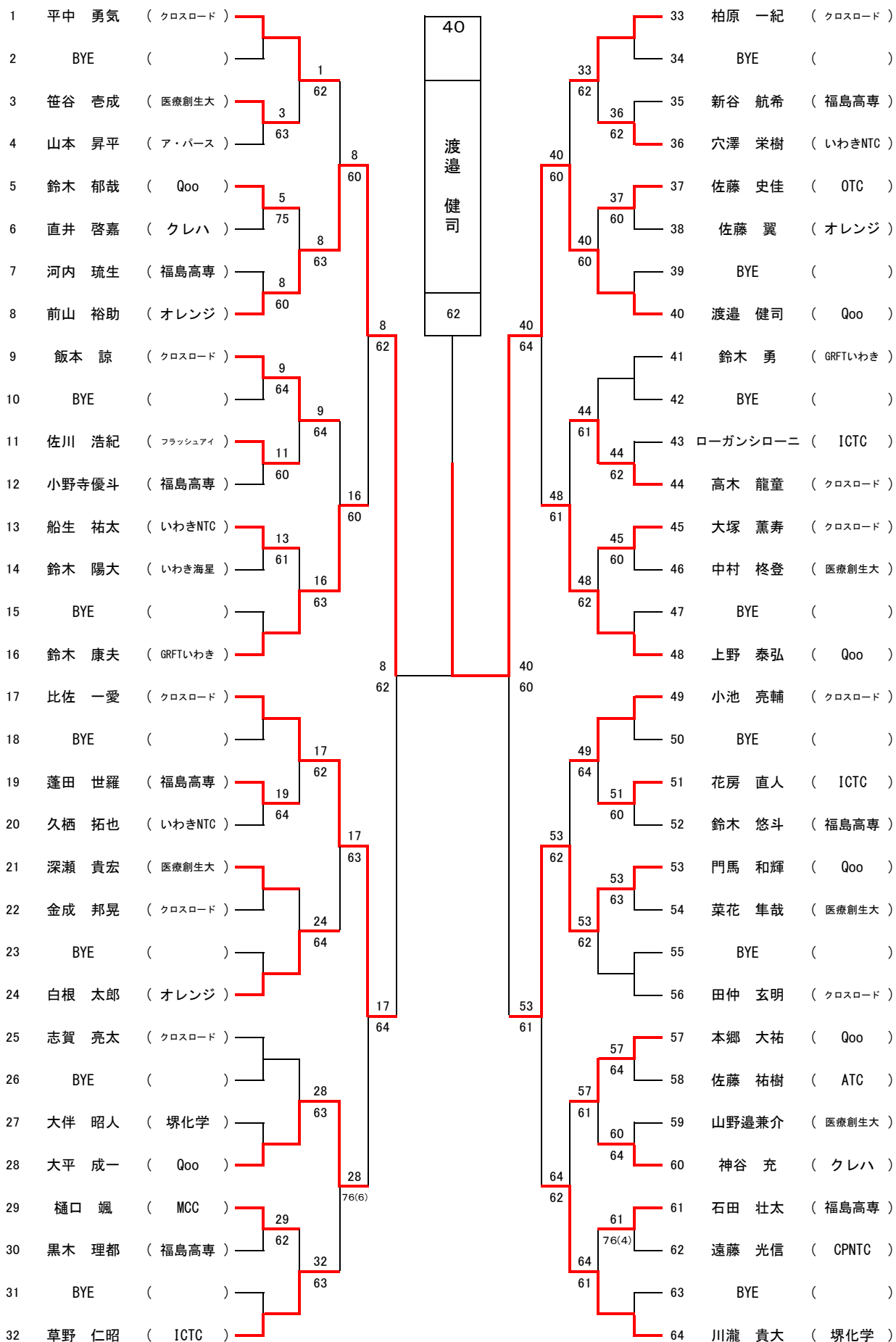

男子シングルス
初戦敗退コンソレーション

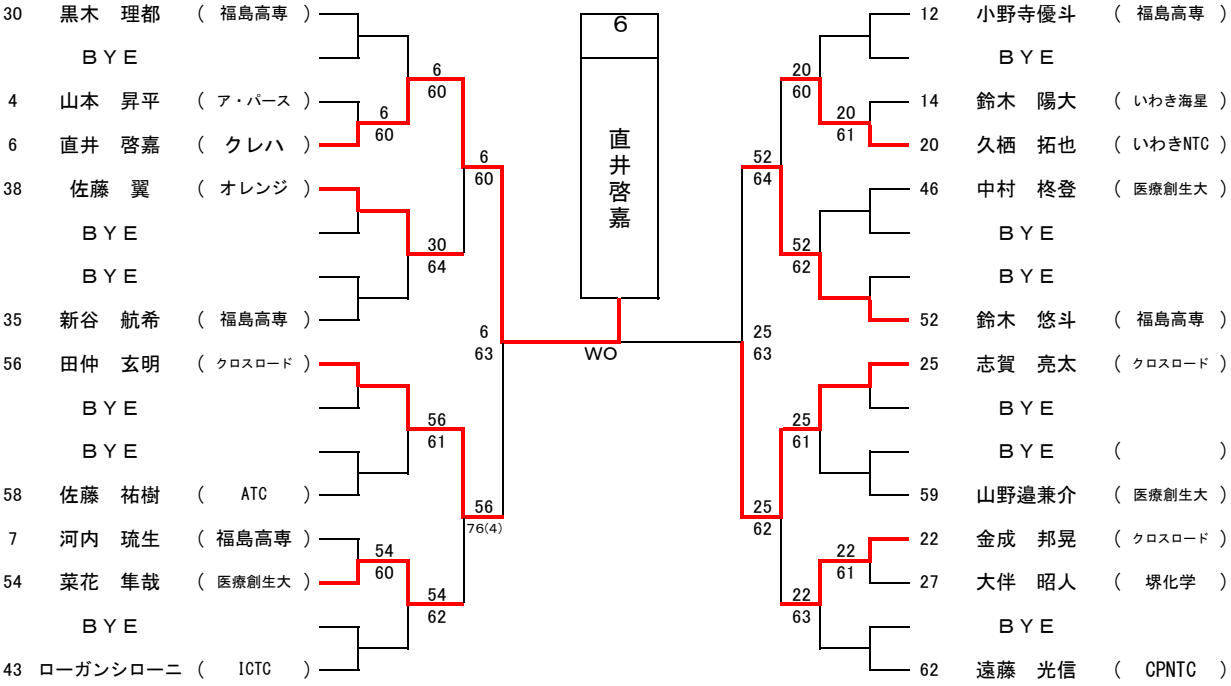

男子50歳リーグ

	氏名	1	2	3	4	5	勝敗	取得率	順位
1	鈴木 康寛 (Qoo)		63	36	75	64	3-1		2
2	神蔵 肇 (IVTC)	36		76(4)	57	62	2-2		3
3	中原 康則 (いわきNYC)	63	67(4)		62	63	3-1		1
4	根本 秀行 (Qoo)	57	75	26		36	1-3		5
5	竹内 嗣人 (ATC)	46	26	36	63		1-3		4

試合順序 1-5 2-4 3-5 1-4 2-3 4-5 1-3 2-5 3-4 1-2

男子55歳リーグ

	氏名	1	2	3	4	5	勝敗	取得率	順位
1	岩本 公博 (ITC)		62	62	36	60	3-1	0.677	2
2	渡辺 晃憲 (いわきNYC)	26		16	16	64	1-3		4
3	飯塚 健一 (Qoo)	26	61		63	60	3-1	0.667	3
4	佐藤 彰芳 (IVTC)	63	61	36		60	3-1	0.677	1
5	松本 誠 (クロスロード)	06	46	06	06		0-4		5

試合順序 1-5 2-4 3-5 1-4 2-3 4-5 1-3 2-5 3-4 1-2

男子60歳予選リーグ

Aリーグ

	氏名	1	2	3		勝敗	取得率	順位
1	大久保健蔵 (メーカーズ)		60	62		2-0		1
2	宇山 英彦 (IVTC)	06		16		0-2		3
3	國分 典明 (磐高OB会)	26	61			1-1		2

試合順序 1-3 2-3 1-2



Bリーグ

	氏名	1	2	3		勝敗	取得率	順位
1	渡部 恒 (IVTC)		64	63		2-0		1
2	矢野 美紀夫 (IVTC)	46		75		1-1		2
3	伊東 英俊 (IVTC)	36	57			0-2		3



試合順序 1-3 2-3 1-2

男子60歳順位決定戦



決勝

A1 大久保健蔵 (メーカーズ)  A1
B1 渡部 恒 (IVTC)  64

3位決定戦

A2 國分 典明 (磐高OB)  B2
B2 矢野 美紀夫 (IVTC)  64

5位決定戦

A3 宇山 英彦 (IVTC)  B3
B3 伊東 英俊 (IVTC)  64

男子65歳リーグ

	氏名	1	2	3	4	5	勝敗	取得率	順位
1	菅井 保彦 (IVTC)		75	63	60	75	4-0		1
2	棚田 哲史 (IVTC)	57		63	46	61	2-2	0.552	2
3	田中 孝夫 (フラッシュアイ)	36	36		64	75	2-2	0.475	3
4	阿部 芳夫 (メーダーズ)	06	64	46		76(5)	2-2	0.435	4
5	佐藤 憲吉 (メーダーズ)	57	16	57	67(5)		0-4		5

試合順序

1-5	2-4	3-5	1-4	2-3	4-5	1-3	2-5	3-4	1-2
-----	-----	-----	-----	-----	-----	-----	-----	-----	-----

男子70歳リーグ

	氏名	1	2	3		勝敗	完了試合	取得率	順位
1	遊佐 晴彦 (クレハ)		57	67(7)		0-2	2		2
2	西原 健一 (内郷庭協)	75		60(WO)		2-0	2		1
3	濱田 正弘 (クレハ)	76(7)	06(WD)			1-1	1		3

試合順序

1-3	2-3	1-2
-----	-----	-----

一般女子予選リーグ

Aリーグ

	氏名	1	2	3		勝敗	取得率	順位
1	助川 恵里 (メーダーズ)		60	60		2-0		1
2	鈴木玖巳衣 (福島高専)	06		67(1)		0-2		3
3	岩崎由芽花 (福島高専)	06	76(1)			1-1		2

試合順序

1-3	2-3	1-2
-----	-----	-----

Bリーグ

	氏名	1	2	3	4		勝敗	取得率	順位
1	山川 汐音 (クロスロード)		60	61	60		3-0		1
2	佐藤 琴心 (福島高専)	06		60	61		2-1		2
3	根本 芙奈 (福島高専)	16	06		26		0-3		4
4	白江 琉華 (福島高専)	06	16	62			1-2		3

試合順序

1-4	2-3	1-3	2-4	1-2	3-4
-----	-----	-----	-----	-----	-----

決勝

A1 助川 恵里 (メーダーズ)

B1 山川 汐音 (クロスロード)

A1 63

3位決定戦

A2 鈴木玖巳衣 (福島高専)

B2 佐藤 琴心 (福島高専)

B2 60

3・4位リーグ

	氏名	1	2	3		勝敗	取得率	順位
1	鈴木玖巳衣 (福島高専)		06	46		0-2		7
2	白江 琉華 (福島高専)	60		62		2-0		5
3	根本 芙奈 (福島高専)	64	26			1-1		6

試合順序

1-3	2-3	1-2
-----	-----	-----