

# ガスワン杯 ファミリーテニス大会

○ 平成30年10月28日(日)

○ いわき市平テニスコート

## 開会式次第

開会の言葉  
優勝杯返還  
協賛者挨拶  
選手宣誓  
競技上の注意  
写真撮影

## 閉会式次第

成績発表および表彰  
閉会の言葉

### 〈競技役員〉

大会会長	上遠野 和恵			
ディレクター	高橋 勝美	アシスタントディレクター	矢部 貴子	
レフェリー	上遠野 和恵	アシスタントレフェリー	湯澤 裕美	
運営委員	井上 みゆき	北 留美	矢部 貴子	伊藤 きぬ子

主催 JLTFF福島県支部 いわき地区

協賛 常磐共同ガス株式会社

共催 いわきテニス協会  
JLTFF 福島県支部

主管 JLTFF福島県支部 いわき地区

後援 いわき市

### 〈優勝記録〉

	夫婦・親族の部	親子の部	フレンドの部	ゴールドの部
第1回 平成14年	石井・石井 (いわきベテラン)	飯塚・飯塚 (いわきNT・オレンジ)	松崎・川崎 (いわきベテラン)	
第2回 平成15年	橋本・橋本 (いわきベテラン・磐城高校)	飯塚・飯塚 (いわきNT・オレンジ)	海野・石井 (オレンジ)	久住・小野 (いわきベテラン・Qoo)
第3回 平成16年	秋山・秋山 (オレンジ)	飯塚・飯塚 (いわきNT・オレンジ)	鹿志村・渡辺 (いわきNT)	高崎・渡辺 (いわきベテラン・福島高専)
第4回 平成17年	長谷川・長谷川 (いわきレディース・フラッシュアイ)	飯塚・飯塚 (いわきNT・オレンジ)	馬上・遠藤 (いわきNT)	上遠野・石田 (オレンジ)
第5回 平成18年	長谷川・長谷川 (いわきレディース・フラッシュアイ)	高木・高木 (オレンジ・ファイン)	菅原・矢野 (いわきベテラン)	上遠野・春日 (オレンジ・いわきベテラン)
第6回 平成19年	長谷川・長谷川 (フラッシュアイ)	根本・根本 (常磐Jr)	馬上・根本 (オレンジ・日本化成)	吉田・渡辺 (メーダーズ・いわきNT)
第7回 平成20年	吉岡・吉岡 (クロスロード・Qoo)	高木・高木 (ファインJr.フラッシュ・アイ)	馬上・新藤 (オレンジ・フラッシュ・アイ)	風間・松本 (モンキーテニス村・JBテニス)
第8回 平成21年	吉岡・吉岡 (クロスロード・Qoo)	高木・高木 (ファインJr.フラッシュ・アイ)	馬上・井上 (オレンジ・広野TC)	鈴木・松本 (日本化成・JBテニス)
第9回 平成22年	本田・本田 (Qoo)	高橋・高橋 (常磐Jr・ルンルンTC)	湯澤・渋沢 (ファイン・IVTC)	小貫・松本 (フラッシュアイ・JBテニス)
第10回 平成23年	本田・本田 (Qoo)	高橋・高橋 (常磐Jr)	上遠野・新藤 (オレンジ・フラッシュアイ)	佐野・井上 (オレンジ・内郷庭球)
第11回 平成24年	高木・高木 (クロスロード・湯本高校)	関内・関内 (アパースJr・クロスロード)	飯塚・中田 (D.ダックス・D.ダックス)	馬上・矢吹 (クロスロード・広野TC)
第12回 平成25年	秋山・秋山 (Qoo)	柴崎・柴崎 (いわきNT・タロッコ)	湯澤・吉川 (ガット・シブTC)	上遠野・田山 (クロスロード・オレンジ)
第13回 平成26年	高木・高木 (いわき光洋・クロスロード)	小学生 秋山・秋山 (いわきNTC) 中学生 猪狩・猪狩 (常磐Jr・ever green)	鈴木・福嶋 (アパース)	上遠野・井上 (enjoy)
第14回 平成27年	赤津・赤津 (クロスロード・Qoo)	横田・横田 (K.J.T.C.郡山TC)	山川・高橋 (平商業高校・平工業高校)	秋山・秋山 (Qoo)
第15回 平成28年	松本・松本 (いわきローン・磐城高校)	加藤・加藤 (アパース)	住永・住永 (Qoo)	山野辺・大久保 (I.V.TC)
第16回 平成29年	橋本・大越 (いわきNTC)	草野・草野 (アパース)	住永・平中 (タロッコ)(クロスロード)	小松・塚本 (いわきNTC)

## 《親子の部》

Aグループ		1	2	3	4	勝敗	得失点	順位
1	(小6)佐藤陽翔・佐藤正恵 (いわきNTC)							
2	(小6)安藤凜音・安藤有衣 (アパース)							
3	(小6)大久保友紀・大久保咲 (アパース)(クロスロード)							
4	(小3)田仲紗衣・田仲久美子 (アパース)							

試合の順序 1-2 3-4 1-3 2-4 1-4 2-3

Bグループ		1	2	3	勝敗	得失点	順位
1	(小6)田仲美優・田仲玄明 (アパース)(クロスロード)						
2	(小5)大竹心遥・大竹芙美 (アパース)						
3	(小6)安龍治輝・安龍真理子 (いわきNTC)						

試合の順序 2-3 1-2 1-3

Cグループ		1	2	3	勝敗	得失点	順位
1	(小5)福嶋結志・福嶋あずさ (アパース)						
2	(小5)樋田結衣・樋田由起子 (アパース)						
3	(小2)藤田陽莉・藤田孝 (常磐Jr. TC)						

試合の順序 2-3 1-2 1-3

Dグループ		1	2	3	勝敗	得失点	順位
1	(小6)草野千莉・草野仁昭 (いわきローン)(ICTC)						
2	(小6)佐藤南乃羽・佐藤容子 (アパース)						
3	(小3)小野空・小野雅子 (常磐Jr. TC)						

試合の順序 2-3 1-2 1-3

Eグループ		1	2	3	勝敗	得失点	順位
1	(小2)福嶋実優・福嶋健二 (アパース)						
2	(小5)蛭田晴大・蛭田芳江 (アパース)						
3	(小6)安藤杏香・安藤強 (いわきNTC)						

試合の順序 2-3 1-2 1-3

Fグループ		1	2	3	4	勝敗	得失点	順位
1	(小3)山田和輝・山田裕子 (アパース)							
2	(小2)鈴木結乃・鈴木忠一 (常磐Jr. TC)							
3	(小5)鷺菜優・鷺春佳 (アパース)							
4	(小5)土方威人・土方友佳理 (アパース)							

試合の順序 1-2 3-4 1-3 2-4 1-4 2-3

# 《親子の部 順位トーナメント》

## 1位トーナメント

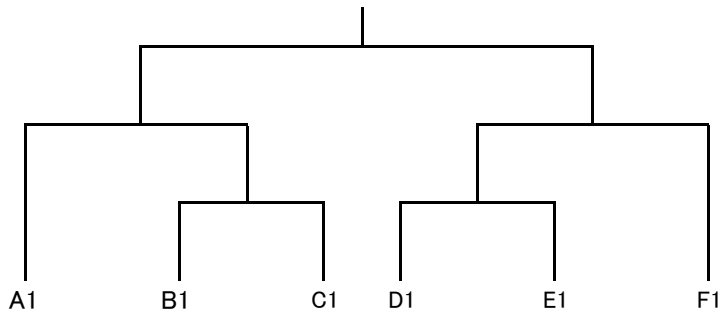

## 2位トーナメント

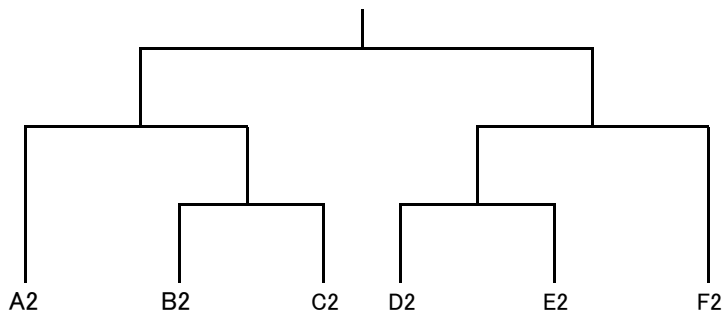

## 3、4位トーナメント

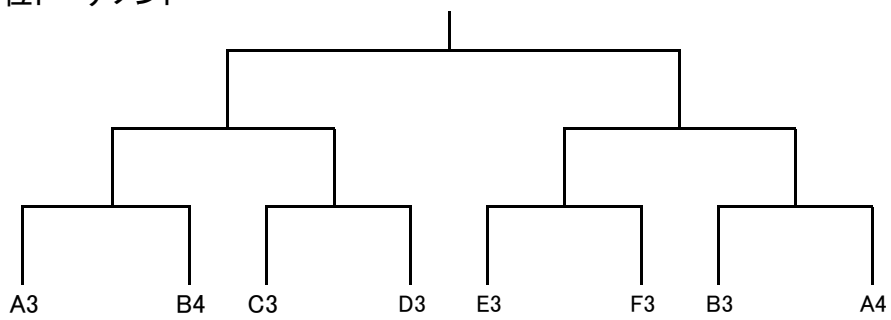

## 《ゴールドの部》

Aグループ		1	2	3	4	勝敗	得失点	順位
1	林 禎子・佐藤彰芳 (enjoy) (I. V. TC)							
2	伊藤さぬ子・菅井保彦 (I. V. TC)							
3	佐藤陽子・阿部芳夫 いわきローンTC) (メーダーズ)							
4	佐藤博美・大久保健蔵 (スマッシュ12) (メーダーズ)							

試合の順序 1-2 3-4 1-3 2-4 1-4 2-3

Bグループ		1	2	3	4	勝敗	得失点	順位
1	菅原千里・松本茂 (enjoy) (I. V. TC)							
2	渡辺さゆり・伊東英俊 (I. V. TC)							
3	橋本みつ子・岡田克彦 (I. V. TC)							
4	山野辺卷子・小泉代美 (I. V. TC)							

試合の順序 1-2 3-4 1-3 2-4 1-4 2-3

Cグループ		1	2	3	4	勝敗	得失点	順位
1	江井由美・塚本春彦 (いわきNTC)							
2	宮嶋恒子・宮嶋昭宏 (いわき中央TC) (平工業)							
3	菅野春美・棚田哲史 (スマッシュ12) (I. V. TC)							
4	百澤厚子・高萩誠一 (I. V. TC)							

試合の順序 1-2 3-4 1-3 2-4 1-4 2-3

Dグループ		1	2	3	4	勝敗	得失点	順位
1	松崎悦子・渡部恒 (I. V. TC)							
2	小久美枝子・矢野美紀夫 (I. V. TC)							
3	矢部貴子・田中孝夫 (いわきNTC) (フラッシュアイ)							
4	石井政江・渡辺洋太郎 (I. V. TC)							

試合の順序 1-2 3-4 1-3 2-4 1-4 2-3

# 《ゴールドの部 順位トーナメント》

1位トーナメント

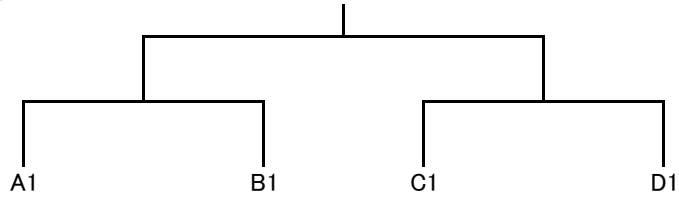

2位トーナメント

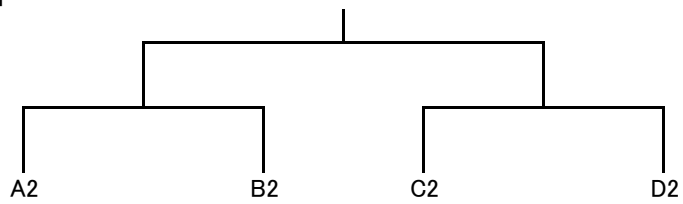

3位トーナメント

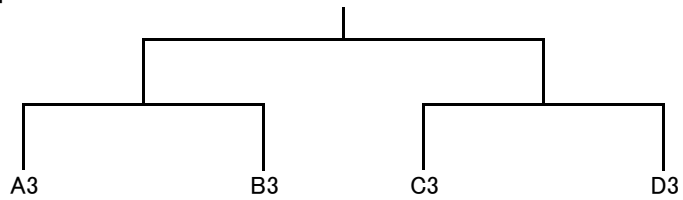

4位トーナメント

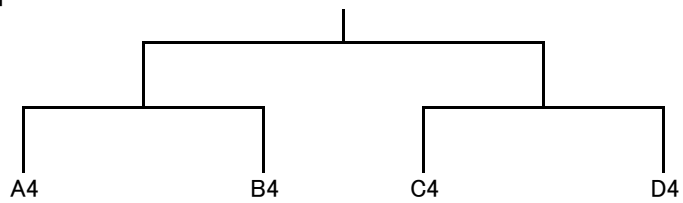

# 《夫婦・親族の部》

Aグループ		1	2	3	4	勝敗	得失点	順位
1	橋本敦子・大越英明 (いわきNTC)							
2	柏原美波・柏原一紀 (クロスロード)							
3	(中2)菊池伊織・菊池成美 (アパース)							
4	太田純子・菊地利晴 (RTO)							

試合の順序 1-2 3-4 1-3 2-4 1-4 2-3

Bグループ		1	2	3	勝敗	得失点	順位
1	小池みどり・小池広昌 (enjoy)(クリナップ)						
2	柴崎朱里・柴崎泰彦 (タロッコ)						
3	(中1)吉田樹生・吉田博子 (アパース)						

試合の順序 2-3 1-2 1-3

Cグループ		1	2	3	勝敗	得失点	順位
1	本田仁美・佐藤康雄						
2	高木洋子・高木龍童 (enjoy)(クロスロード)						
3	(中1)草野友希・(大2)草野百香 (アパース)						

試合の順序 2-3 1-2 1-3

Dグループ		1	2	3	勝敗	得失点	順位
1	赤津さおり・赤津周喜 (クロスロード)						
2	(中1)石田晃基・石田輝美 (アパース)						
3	(中3)鈴木悠斗・鈴木梨沙 (GRITふくしま)						

試合の順序 2-3 1-2 1-3

Eグループ		1	2	3	勝敗	得失点	順位
1	田中真木子・田中勉 (I. V. TC)						
2	宮澤和子・宮澤正紹 (スマッシュ12)						
3	(中1)志賀亜希奈・(中3)志賀夏緒 (アパース)						

試合の順序 2-3 1-2 1-3

Fグループ		1	2	3	勝敗	得失点	順位
1	(高3)関内あゆみ・関内達也 (クロスロード)						
2	北留美・早川君江 (ガットTC)(スマッシュ12)						
3	熱田厚江・熱田浩之 (いわきNTC)						

試合の順序 2-3 1-2 1-3

Gグループ		1	2	3	勝敗	得失点	順位
1	永塚清美・永塚隆由 (ガットTC)(いわきNTC)						
2	(中1)駒崎妃悠・駒崎朋子 (アパース)						
3	安藤聡子・四家綾子						

試合の順序 2-3 1-2 1-3

# 《夫婦・親族の部 順位トーナメント》

## 1位トーナメント

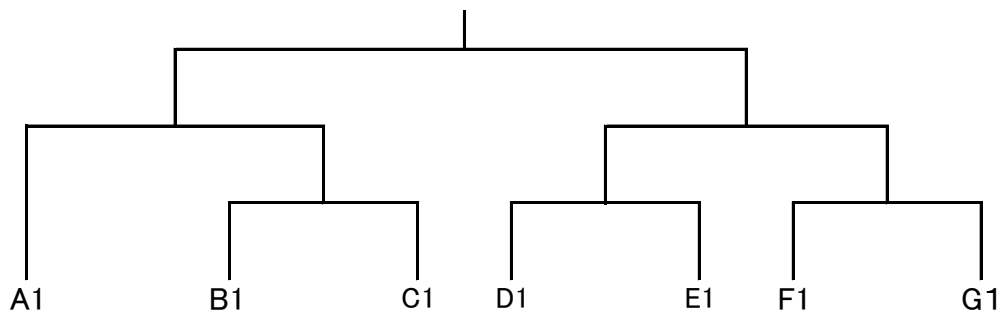

## 2位トーナメント

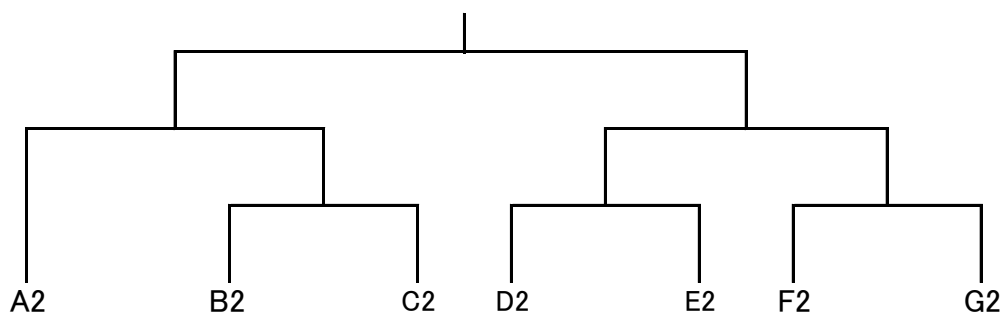

## 3・4位トーナメント

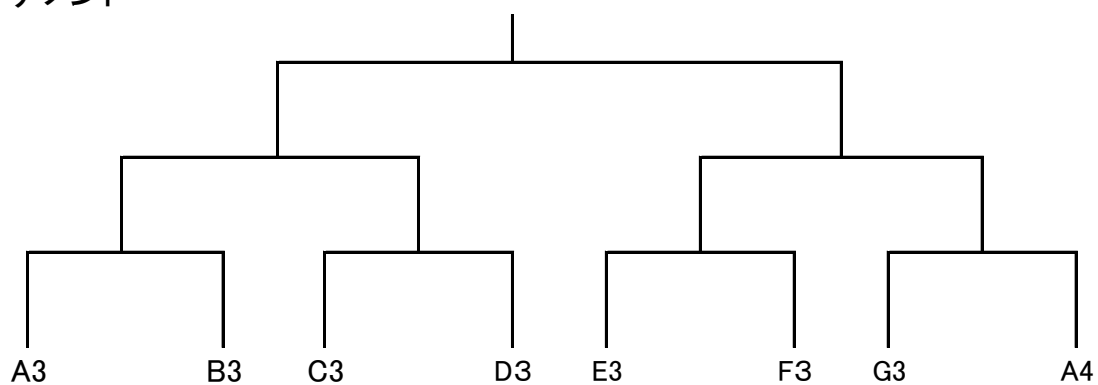

## 《フレンドの部》

Aグループ		1	2	3	4	勝敗	得失点	順位
1	坂本美穂子・佐川浩紀 (いわきNTC)(フラッシュアイ)							
2	井上みゆき・鶴沼充幸 (enjoy)(ダウンザライン)							
3	菊地奈緒美・新藤康博 (ルンルン)(ICTC)							
4	大越ふみ恵・金成邦晃 (アパース)(クロスロード)							

試合の順序 1-2 3-4 1-3 2-4 1-4 2-3

Bグループ		1	2	3	勝敗	得失点	順位
1	蒲生要子・逸見彰彦 (いわきNTC)						
2	小野久美子・竹内嗣人 (スマッシュ12)(ATC)						
3	佐藤沙季・赤川勝正 (RTO)						

試合の順序 2-3 1-2 1-3

Cグループ		1	2	3	勝敗	得失点	順位
1	阿部恵・木村豊 (ATC)						
2	大友加代子・早川正浩 (タロッコ)(広野TC)						
3	(中2)松本可菜・(中1)込山晃子 (いわきNTC)(いわきローンTC)						

試合の順序 2-3 1-2 1-3

Dグループ		1	2	3	4	勝敗	得失点	順位
1	佐藤美奈子・布川国広 (ガットTC)(ICTC)							
2	(中1)寺島陽菜・(中2)草野仁那 (いわきNTC)(いわきローンTC)							
3	(中1)山田瑞樹・比佐一愛 (アパース)(クロスロード)							
4	佐藤千夏・渡邊大貴 (いわきNTC)							

試合の順序 1-2 3-4 1-3 2-4 1-4 2-3

Eグループ		1	2	3	勝敗	得失点	順位
1	高木光代・小林隆徳 (ガットTC)(クロスロード)						
2	馬上弥生・飯本諒 (アパース)(クロスロード)						
3	斉藤智子・箱崎聡 (Dダックス)						

試合の順序 2-3 1-2 1-3

Fグループ		1	2	3	勝敗	得失点	順位
1	小川敦子・穴澤栄樹 (Dダックス)(いわきNTC)						
2	風間光子・吉川正宏 (Qoo)						
3	山川汐音・小池亮輔 (クロスロード)						

試合の順序 2-3 1-2 1-3

Gグループ		1	2	3	勝敗	得失点	順位
1	富谷直美・湯澤裕美 (Qoo)						
2	菊地直子・住谷伸二 (スマッシュ12)(メーダーズ)						
3	(中2)松村亜梨沙・(小6)高橋璃青 (いわきローンTC)						

試合の順序 2-3 1-2 1-3



# 《フレンドの部 順位トーナメント》

## 1位トーナメント

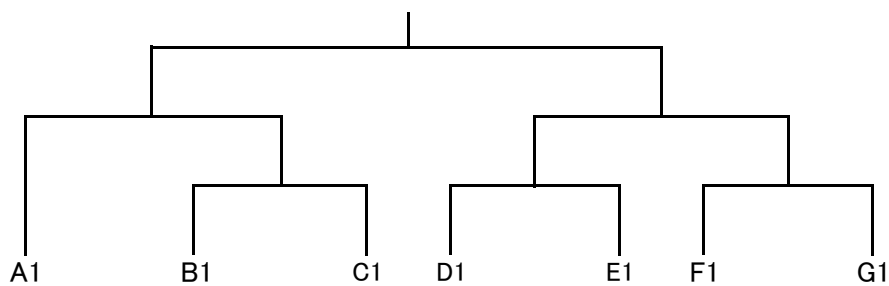

## 2位トーナメント

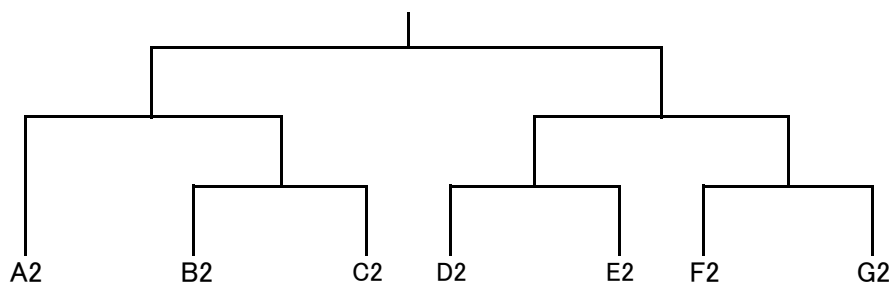

## 3位トーナメント

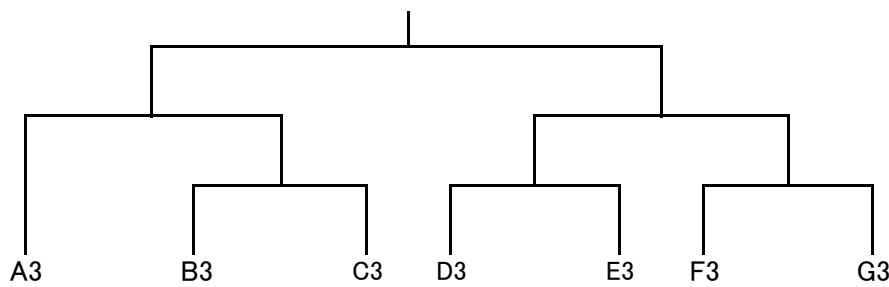

## 4位決定戦

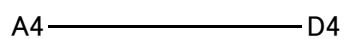

## 連絡事項

\*参加費 大人 1500円 小・中学生 1000円

\*練習時間 8:00～8:40

\*受付時間 8:30～8:45

\*開会式 8:50～

\*試合開始 9:00～

\*試合方法

試合前練習なし。 6ゲーム先取ノーアドバンテージ。

初戦ニューボール使用。

※天候により変更有。