

第49回 いわき市スポーツ大会 テニス競技

スポーツ都市宣言

私達いわき市民は、スポーツを愛し、健全な心とからだをつくり、明るく住み良い豊かないわき市を築くため、ここに「スポーツ都市」の宣言をする。

- 1 みんなでスポーツを楽しみましょう。
- 1 スポーツを愛し、健やかな心とからだをつくりましょう。
- 1 力をあわせて、スポーツの場と機会をつくりましょう。
- 1 スポーツを通じ、友情の輪を世界に広げましょう。

期 日 平成28年4月16(土)ダブルス 年齢別男女
平成28年4月17日(日)ダブルス 成年男女

平成28年4月23日(土)シングルス 年齢別男女
平成28年4月24日(日)シングルス 成年男女

会 場 いわき市平テニスコート(砂入り人工芝14面)

主 催 いわき市体育協会、いわき市教育委員会、いわき地区高等学校体育連盟

主 管 いわきテニス協会(行事広報委員会)

競技役員 (ダブルス)

ディレクター:西原 健一
レフェリー :坂本 美穂子
いわきテニス協会 行事広報委員

(シングルス)

ディレクター:西原 健一
レフェリー :國分 典明
いわきテニス協会 行事広報委員

成年男子予選リーグ
Aグループ

	氏名(所属)	1	2	3		勝敗	ゲーム率	順位
1	渋沢 仁也(チーム・コムデ)	/	6 2	6 0		2-0		1
2	飯本 諒(クロスロード)	2 6	/	6 0		1-1		2
3	福本 智(堺化学)	0 6	0 6	/		0-2		3
4								

1-3, 2-3, 1-2

Bグループ

	氏名(所属)	1	2	3		勝敗	ゲーム率	順位
1	上野 泰弘(Qoo)	/	6 0	6 0		2-0		1
2	竹内 嗣人(ATC)	0 6	/	6 2		1-1		2
3	滝沢 俊貴(クロスロード)	0 6	2 6	/		0-2		3
4								

Cグループ

	氏名(所属)	1	2	3		勝敗	ゲーム率	順位
1	大平 成一(Qoo)	/	6 2	6 0		2-0		1
2	川瀬 貴大(堺化学)	2 6	/	6 1		1-1		2
3	渡邊 健太(クロスロード)	0 6	1 6	/		0-2		3
4								

Dグループ

	氏名(所属)	1	2	3	4		勝敗	ゲーム率	順位
1	草野 仁昭(ICTC)	/	6 2	6 1	6 1		3-0		1
2	前中 崇志(Qoo)	2 6	/	6 3	6 1		2-1		2
3	大塚 薫寿(クロスロード)	1 6	3 6	/	6 2		1-2		3
4	坂内 志行(オレンジ)	1 6	1 6	2 6	/		0-3		4

Eグループ

	氏名(所属)	1	2	3	4		勝敗	ゲーム率	順位
1	菊池 洋輝(福島高専)	/	6 2	6 1	6 0		3-0		1
2	柏原 一紀(クロスロード)	2 6	/	6 1	6 0		2-1		2
3	佐藤 史佳(OTC)	1 6	1 6	/	6 4		1-2		3
4	根本 健(モンキーT村)	0 6	0 6	4 6	/		0-3		4

1-4, 2-3, 1-3, 2-4, 1-2, 3-4

Fグループ

	氏名(所属)	1	2	3	4		勝敗	ゲーム率	順位
1	鈴木 康夫(モンキーT村)	/	6 1	2 6	6 4		2-1		2
2	小池 亮輔(クロスロード)	1 6	/	6 (1) 7	6 3		1-2		3
3	熊本 吉喜(Qoo)	6 2	7 (1) 6	/	6 0		3-0		1
4	花房 直人(ICTC)	4 6	3 6	0 6	/		0-3		4

Gグループ

	氏名(所属)	1	2	3	4		勝敗	ゲーム率	順位
1	篠原 孝之(Qoo)	/	6 1	7 (1) 6	6 2		3-0		1
2	柳 利郎(クロスロード)	1 6	/	3 6	3 6		0-3		4
3	根本 晃成(福島高専)	6 (1) 7	6 3	/	4 6		1-2		3
4	比佐 一愛(クロスロード)	2 6	6 3	6 4	/		2-1		2

Hグループ

	氏名(所属)	1	2	3	4		勝敗	ゲーム率	順位
1	田仲 玄明(クロスロード)	/	3 6	6 1	6 1		2-1		2
2	本郷 大祐(Qoo)	6 3	/	6 0	6 3		3-0		1
3	松岡 崇裕(ATC)	1 6	0 6	/	1 6		0-3		4
4	大竹 克也(福島高専)	1 6	3 6	6 1	/		1-2		3

成年男子決勝トーナメント
1位グループ

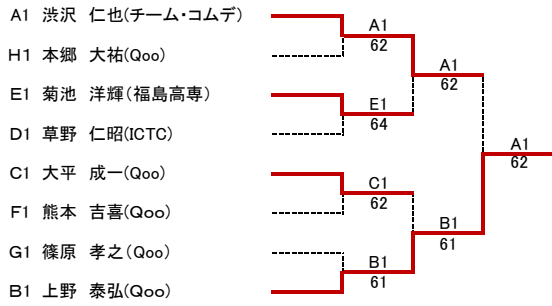

成年男子決勝トーナメント
2位グループ

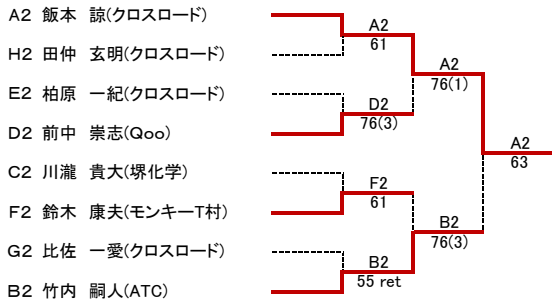

成年男子決勝トーナメント
3・4位グループ

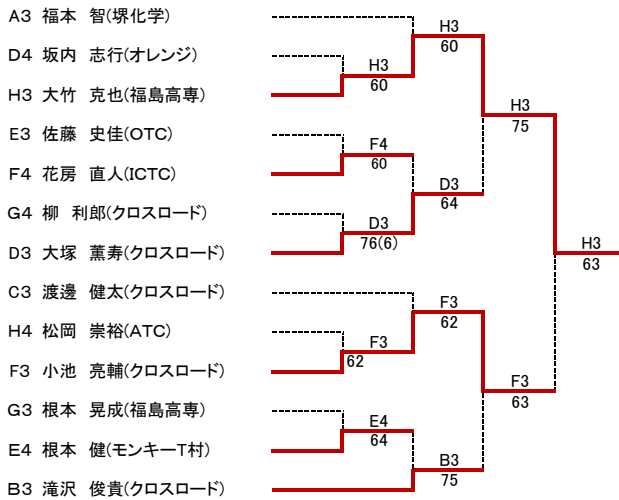

成年女子予選リーグ
Aグループ

	氏名(所属)	1	2	3		勝敗	ゲーム率	順位
1	助川 恵里(メーダーズ)		6 1	6 1		2-0		1
2	篠原 なつみ(福島高専)	1 6		1 6		0-2		3
3	大竹 芙美(アパース)	1 6	6 1			1-1		2

1-3, 2-3, 1-2

Bグループ

	氏名(所属)	1	2	3		勝敗	ゲーム率	順位
1	高橋 なるみ(福島高専)		6 2	6 1		2-0		1
2	芳賀 真寿美(アパース)	2 6		6 3		1-1		2
3	五十嵐 有加(クロスロード)	1 6	3 6			0-2		3

成年女子順位決定戦

1・2位決定戦

A1 助川 恵里(メーダーズ)	-----	B1
B1 高橋 なるみ(福島高専)	-----	61

3・4位決定戦

A2 大竹 美美(アパース)	-----	B2
B2 芳賀 真寿美(アパース)	-----	61

5・6位決定戦

A3 篠原 なつみ(福島高専)	-----	B3
B3 五十嵐 有加(クロスロード)	-----	64

45歳以上男子順位決定リーグ

	氏名(所属)	1	2	3	4	5	勝敗	ゲーム率	順位
1	大越 英明(いわきNTC)	/	6 2	6 0	6 2	6 0	4-0		1
2	吉田 重美(TOMOKO)	2 6	/	6 4	6 2	6 1	3-1		2
3	西間木 隆夫(富田TC)	0 6	4 6	/	3 6	0 6	0-4		5
4	根本 秀行(Qoo)	2 6	2 6	6 3	/	6 1	2-2		3
5	鶴沼 充幸(ダウンザL)	0 6	1 6	6 0	1 6	/	1-3		4

1-5, 2-4, 2-3, 1-4, 2-5, 3-4, 1-3, 4-5, 1-2, 3-5 No.3が3試合目で0-2RET

50歳以上男子予選リーグ

Aグループ

	氏名(所属)	1	2	3	4	勝敗	ゲーム率	順位
1	飯塚 健一(Qoo)	/	5 7	6 3	7 5	2-1	0.545	3
2	毛利 敦史(Qoo)	7 5	/	6 (7) 7	6 1	2-1	0.594	1
3	鈴木 康寛(Qoo)	3 6	7 (7) 6	/	6 0	2-1	0.571	2
4	蛭田 真弘(クレハテニス部)	5 7	1 6	0 6	/	0-3	0.24	4

1-4, 2-3, 1-3, 2-4, 1-2, 3-4

Bグループ

	氏名(所属)	1	2	3	4	勝敗	ゲーム率	順位
1	遠藤 勝也(オレンジ)	/	6 3	6 0	6 2	3-0		1
2	鈴木 健文(モンキーT村)	3 6	/	6 0	6 4	2-1		2
3	赤津 裕康(クレハテニス部)	0 6	0 6	/	2 6	0-3		4
4	長部 明生(ATC)	2 6	4 6	6 2	/	1-2		3

50歳以上男子順位決定戦

1・2位決定戦

A1 毛利 敦史(Qoo)	-----	B1
B1 遠藤 勝也(オレンジ)	-----	61

3・4位決定戦

A2 鈴木 康寛(Qoo)	-----	A2
B2 鈴木 健文(モンキーT村)	-----	60

5・6位決定戦

A3 飯塚 健一(Qoo)	-----	A3
B3 長部 明生(ATC)	-----	63

7・8位決定戦



A4 蛭田 真弘(クレハテニス部)	-----	B4
B4 赤津 裕康(クレハテニス部)	-----	55 ret

65歳以上男子順位決定戦

1・2位決定戦

A1	井上 啓之(富田TC)		A1
B1	菅井 保彦(IVTC)		63

3・4位決定戦

A2	石垣 義尚(タロッコ)		B2
B2	西原 健一(内郷庭協)		61

5・6位決定戦

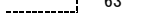
A3	棚田 哲史(IVTC)		A3
B3	濱田 正弘(クレハテニス部)		63

45歳以上女子順位決定リーグ

	氏名(所属)	1	2	3	4	勝敗	ゲーム率	順位
1	佐野 由香(いわきNTC)		6 1	6 0		2-0		1
2	飯塚 敦子(enjoy)	1 6		6 4		1-1		2
3	菅原 千里(enjoy)	0 6	4 6			2-0		3
4								

1-3, 2-3, 1-2