

第32回県春季選抜ジュニアテニス
選手権大会いわき予選会

期 日 平成24年12月15日(土)～12月16日(日)
(U16, U14, U12)

場 所 いわき市平テニスコート

主 催 いわきテニス協会

共 催 岡田電気産業株式会社

主 管 いわきテニス協会ジュニア委員会

後 援 いわき市教育委員会

競 技 役 員

ディレクター 鈴木 隆

レフェリー 藪 部 学

アシスタントレフェリー 小 濱 聖 司、大 内 英 樹

進 行 いわきテニス協会ジュニア委員会

U16男子シングルス

A	鈴木	大津	長瀬	勝敗	取得ゲーム率			順位
				得	失	差		
鈴木 健生 (いわきニュータウン)	/	6 - 0	6 - 1	2 - 0	12	1	11	1
大津 優 (平工高)	0 - 6	/	4 - 6	0 - 2	4	12	-8	3
長瀬 勝識 (勿来工高)	1 - 6	6 - 4	/	1 - 1	7	10	-3	2

B	蛭田	掃部関	箱崎	勝敗	取得ゲーム率			順位
				得	失	差		
蛭田 広翼 (勿来SC)	/	6 - 0	6 - 0	2 - 0	12	0	12	1
掃部関 悟 (勿来工高)	0 - 6	/	6 - 1	1 - 1	6	7	-1	2
箱崎 翔 (平工高)	0 - 6	1 - 6	/	0 - 2	1	12	-11	3

C	田島	滑川	小野	勝敗	取得ゲーム率			順位
				得	失	差		
田島 弘平 (平工高)	/	6 - 1	6 - 0	2 - 0	12	1	11	1
滑川 宙也 (平工高)	1 - 6	/	1 - 6	0 - 2	2	12	-10	3
小野 裕暉 (勿来工高)	0 - 6	6 - 1	/	1 - 1	6	7	-1	2

D	久野	会田	荒川	勝敗	取得ゲーム率			順位
				得	失	差		
久野 智裕 (勿来工高)	/	6 - 2	6 - 1	2 - 0	12	3	9	1
会田 健悟 (平工高)	2 - 6	/	6 - 2	1 - 1	8	8	0	2
荒川 達也 (磐城桜が丘高)	1 - 6	2 - 6	/	0 - 2	3	12	-9	3

1, 2位決定戦

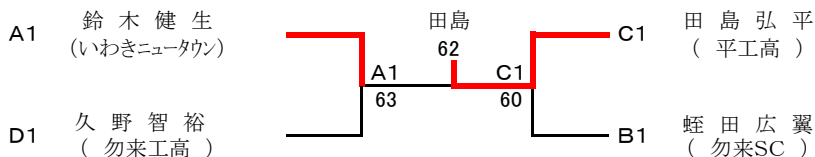

3, 4位決定戦

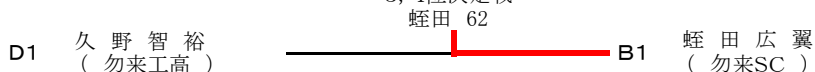

5, 6位決定戦

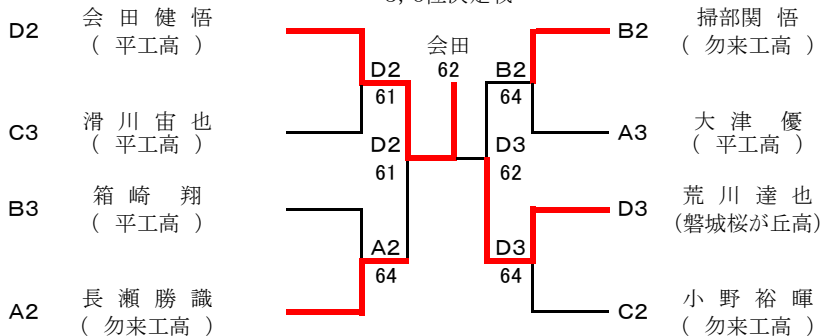

7, 8位決定戦

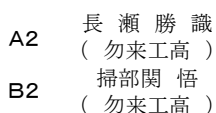

11, 12位決定戦

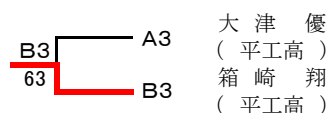

9, 10位決定戦

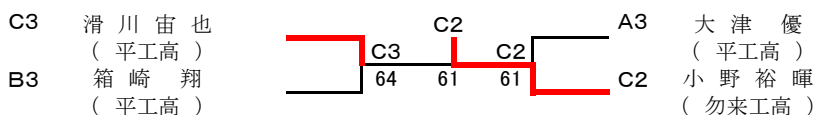

U16女子シングルス

A	山川	鷺	先崎	伊飼	柴田	勝敗	取得ゲーム率			順位
							得	失	差	
山川 汐音 (いわきニュータウン)		6 - 0	7 - 5	6 - 1	6 - 2	4 - 0	25	8	17	1
鷺 佳子 (いわき秀英高)	0 - 6		0 - 6	2 - 6	1 - 6	0 - 4	3	24	-21	5
先崎 楓花 (勿来SC)	5 - 7	6 - 0		6 - 0	6 - 2	3 - 1	23	9	14	2
伊飼 未央 (いわき秀英高)	1 - 6	6 - 2	0 - 6		2 - 6	1 - 3	9	20	-11	4
柴田 あさぎ (常磐ジュニア)	2 - 6	6 - 1	2 - 6	6 - 2		2 - 2	16	15	1	3

B	先崎	大岡	三品	古谷	金子	勝敗	取得ゲーム率			順位
							得	失	差	
先崎 結香 (勿来SC)		6 - 1	6 - 2	6 - 2	2 - 6	3 - 1	20	11	9	2
大岡 明日香 (モンキーテニス村)	1 - 6		7 - 6 2	6 - 4	0 - 6	2 - 2	14	22	-8	3
三品 舞 (磐城桜が丘高)	2 - 6	6 - 7 2		6 - 1	2 - 6	1 - 3	16	20	-4	4
古谷 晴美 (いわき秀英高)	2 - 6	4 - 6	1 - 6		0 - 6	0 - 4	7	24	-17	5
金子 聖 (いわきニュータウン)	6 - 2	6 - 0	6 - 2	6 - 0		4 - 0	24	4	20	1

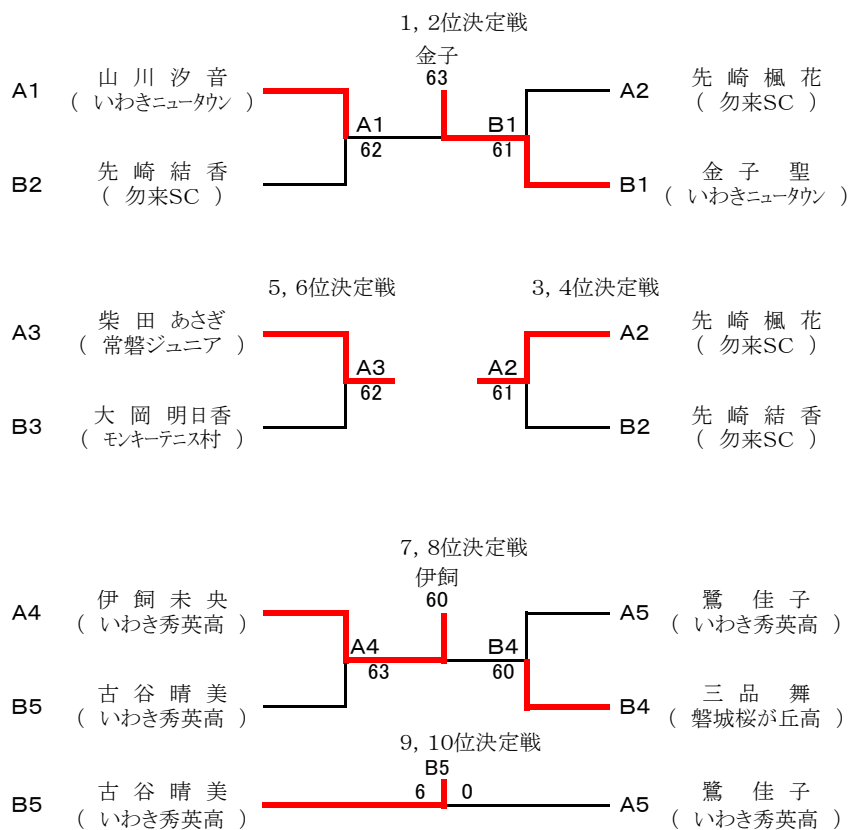

U14男子シングルス

《フィード・インコンソレーション》

《メインドロー》

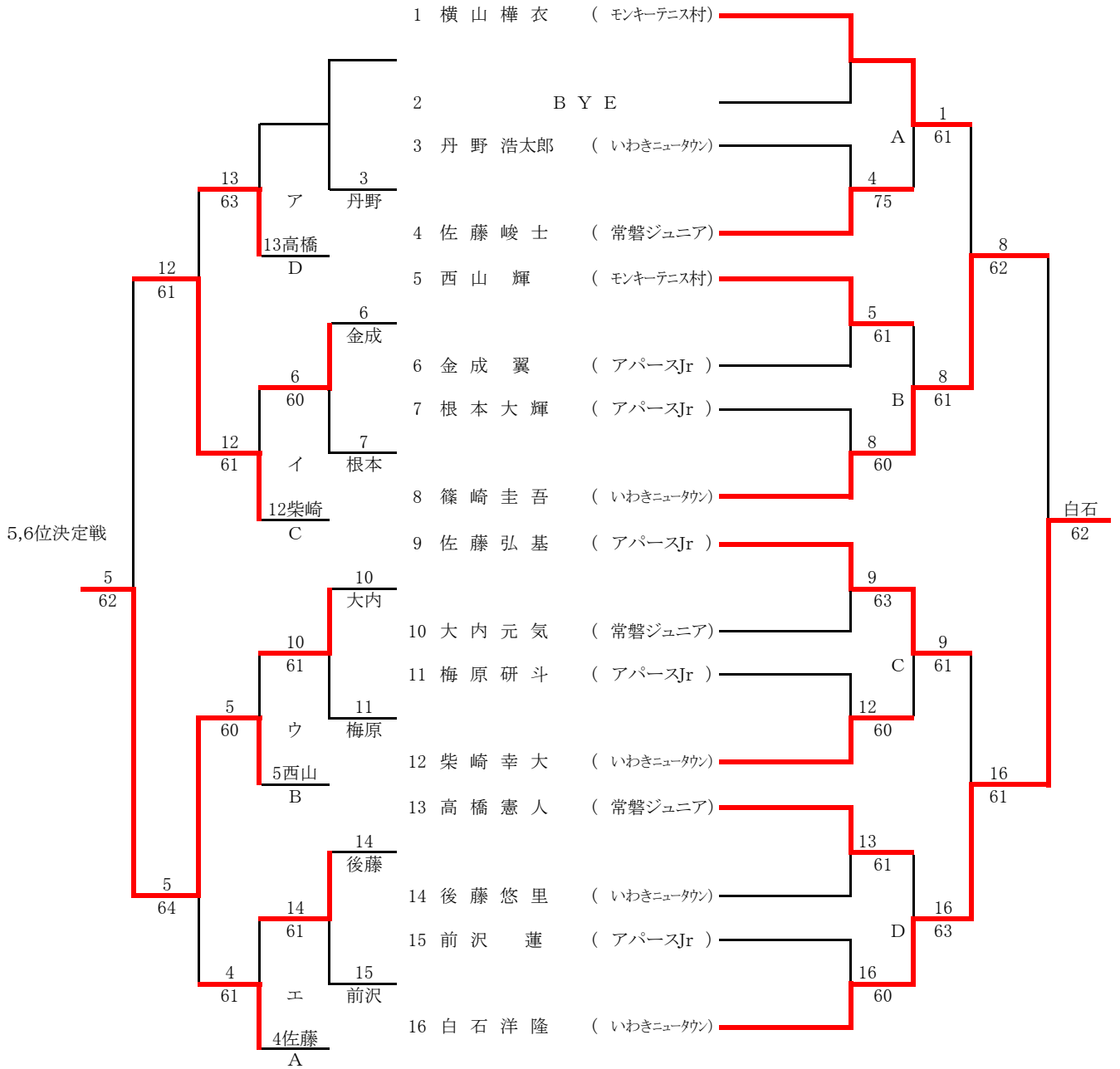

3, 4位決定戦

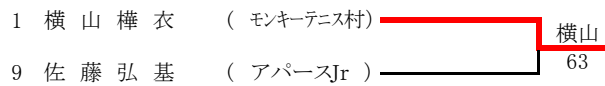

9, 10位決定戦

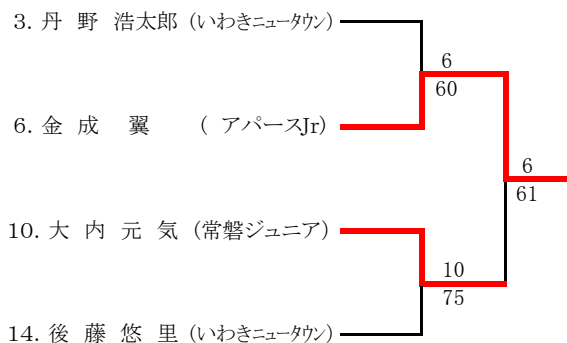

7, 8位決定戦

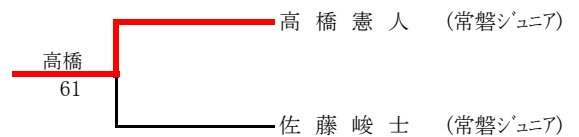

11,12位決定戦

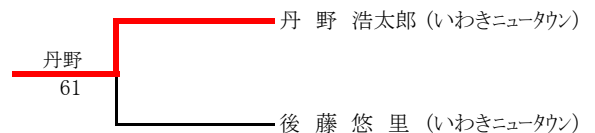

U12男子シングルス

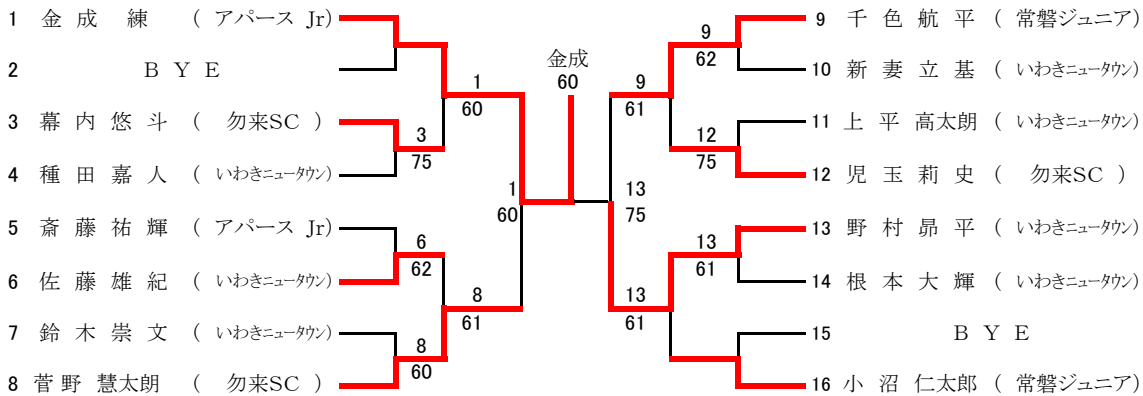

3, 4位決定戦

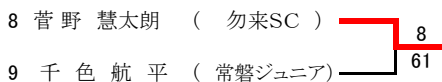

7, 8位決定戦

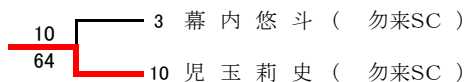

5, 6位決定戦

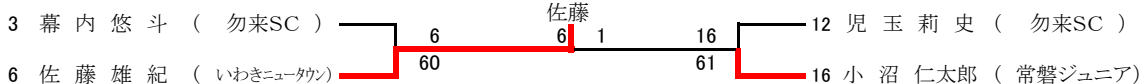

9, 10位決定戦

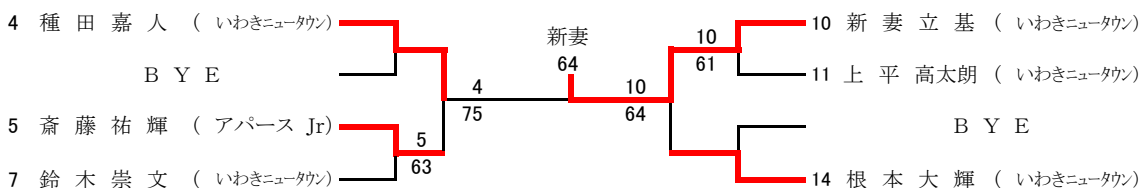

11, 12位決定戦

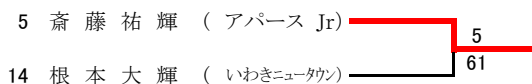

13, 14位決定戦



U12男子シングルス予選

A	千色	幕内	佐原	勝敗	取得ゲーム率			順位
					得	失	差	
千色 航平 (常磐ジュニア)	/	6 - 0	6 - 0	2 - 0	12	0	12	1
幕内 悠斗 (勿来SC)	0 - 6	/	6 - 3	1 - 1	6	9	-3	2
佐原 光哉 (いわきニュータウン)	0 - 6	3 - 6	/	0 - 2	3	12	-9	3

B	菅野	箱崎	根本	勝敗	取得ゲーム率			順位
					得	失	差	
菅野 慧太郎 (勿来SC)	/	6 - 0	6 - 1	2 - 0	12	1	11	1
箱崎 匠磨 (いわきニュータウン)	0 - 6	/	3 - 6	0 - 2	3	12	-9	3
根本 大輝 (いわきニュータウン)	1 - 6	6 - 3	/	1 - 1	7	9	-2	2

C	斎藤	篠原	上平	勝敗	取得ゲーム率			順位
					得	失	差	
斎藤 祐輝 (アパース Jr)	/	6 - 0	6 - 3	2 - 0	12	3	9	1
篠原 緋呂 (勿来SC)	0 - 6	/	0 - 6	0 - 2	0	12	-12	3
上平 高太朗 (いわきニュータウン)	3 - 6	6 - 0	/	1 - 1	9	6	3	2

D	佐藤	児玉	志賀	勝敗	取得ゲーム率			順位
					得	失	差	
佐藤 雄紀 (いわきニュータウン)	/	4 - 6	6 - 2	1 - 1	10	8	2	
児玉 莉史 (勿来SC)	6 - 4	/	6 - 1	2 - 0	12	5	7	
志賀 夏緒 (アパース Jr)	2 - 6	1 - 6	/	0 - 2	3	12	-9	

E	野村	菅野	鈴木	勝敗	取得ゲーム率			順位
					得	失	差	
野村 昂平 (いわきニュータウン)	/	6 - 0	6 - 0	2 - 0	12	0	12	1
菅野 史介 (勿来SC)	0 - 6	/	4 - 6	0 - 2	4	12	-8	3
鈴木 崇文 (いわきニュータウン)	0 - 6	6 - 4	/	1 - 1	6	10	-4	2

F	新妻	斎藤	種田	勝敗	取得ゲーム率			順位
					得	失	差	
新妻 立基 (いわきニュータウン)	/	- 0 WO	4 - 6	1 - 1	4	6	-2	
斎藤 凜 (勿来SC)	0 - 0 WO	/	- WO	0 - 2	0	0	0	
種田 嘉人 (いわきニュータウン)	6 - 4	0 - 0 WO	/	2 - 0	6	4	2	

